



5 3 3 7

**2-Draht Messumformer
mit HART-Protokoll**

Nr. 5337V103-DE

Ab Seriennr. 120917007



- DK** ▶ PR electronics A/S tilbyder et bredt program af analoge og digitale signalbehandlingsmoduler til industriel automation. Programmet består af Isolatorer, Displays, Ex-barrierer, Temperaturtransmittere, Universaltransmittere mfl. Vi har modulerne, du kan stole på i selv barske miljøer med elektrisk støj, vibrationer og temperaturudsving, og alle produkter opfylder de strengeste internationale standarder. Vores motto »Signals the Best« er indbegrebet af denne filosofi - og din garanti for kvalitet.
- UK** ▶ PR electronics A/S offers a wide range of analogue and digital signal conditioning devices for industrial automation. The product range includes Isolators, Displays, Ex Interfaces, Temperature Transmitters, and Universal Devices. You can trust our products in the most extreme environments with electrical noise, vibrations and temperature fluctuations, and all products comply with the most exacting international standards. »Signals the Best« is the epitome of our philosophy - and your guarantee for quality.
- FR** ▶ PR electronics A/S offre une large gamme de produits pour le traitement des signaux analogiques et numériques dans tous les domaines industriels. La gamme de produits s'étend des transmetteurs de température aux afficheurs, des isolateurs aux interfaces SI, jusqu'aux modules universels. Vous pouvez compter sur nos produits même dans les conditions d'utilisation sévères, p.ex. bruit électrique, vibrations et fluctuations de température. Tous nos produits sont conformes aux normes internationales les plus strictes. Notre devise »SIGNALS the BEST« c'est notre ligne de conduite - et pour vous l'assurance de la meilleure qualité.
- DE** ▶ PR electronics A/S verfügt über ein breites Produktprogramm an analogen und digitalen Signalverarbeitungsgeräte für die industrielle Automatisierung. Dieses Programm umfasst Displays, Temperaturtransmitter, Ex- und galvanische Signaltrenner, und Universalgeräte. Sie können unsere Geräte auch unter extremen Einsatzbedingungen wie elektrisches Rauschen, Erschütterungen und Temperaturschwingungen vertrauen, und alle Produkte von PR electronics werden in Übereinstimmung mit den strengsten internationalen Normen produziert. »Signals the Best« ist Ihre Garantie für Qualität!

2-DRAHT MESSUMFORMER MIT HART-PROTOKOLL

5337

Inhaltsverzeichnis

Verwendung.....	2
Technische Merkmale.....	3
Montage / Installation	3
Anwendungen.....	4
Bestellangaben: 5337	5
Elektrische Daten	5
Zubehör	5
Ändern der HART-Version mit der Software PReset und der 5909 Loop Link oder HART- Kommunikationsschnittstelle	10
Anschlüsse	12
Blockdiagramm.....	13
Programmierung.....	14
Parallelanschluss von Signalgebern (Multidrop).....	16
Abmessungen	16
Montage von Fühlerleitungen.....	16
Appendix	17
ATEX Installation Drawing - 5337A	18
IECEX Installation Drawing - 5337A.....	20
ATEX Installation Drawing - 5337D	21
IECEX Installation Drawing - 5337D.....	23
FM Installation Drawing - 5337D.....	25
CSA Installation Drawing - 5337D.....	27
INMETRO Instruções de Segurança	28

2-DRAHT MESSUMFORMER MIT HART-PROTOKOLL 5337

- *Eingang für WTH, TE, Ω oder mV*
- *2 Analog-Eingänge mit 5 Eingangsvariablen / Statusabfrage*
- *HART Protokoll Ausführung einstellbar / HART 5 oder HART 7*
- *Hardware-Assessment zur Projektierung in SIL 2 Anwendungen*
- *Montage in explosionsgefährdeten Gas- und Staubbereichen*

Verwendung

- Linearisierte Temperatur-Messung mit WTH-TD Sensoren bzw. Thermoelementen, z.B. Pt100 und Ni100.
- HART-Kommunikation und 4...20 mA Analog-Ausgang PV für Einzel-, Differenz- oder Durchschnittstemperatur Messung von bis zu 2 Temperaturfühlern (RTD / TE).
- Umwandlung von linearer Widerstandsänderung in ein analoges Standard-Stromsignal, z.B. von Ventilen oder Niveau-Messwertgeber.
- Verstärkung von bipolaren mV-Signalen zu einem Standard 4...20 mA Stromsignal.
- Bis zu 63 Umformer (HART 7) können in einem Multidrop-System parallel verbunden.

Technische Merkmale

- Die HART Protokoll Ausführung kann durch den Anwender entweder im HART 5 or HART 7 Protokoll eingestellt werden.
- Das HART 7 Protokoll bietet folgende Optionen:
 - Erweiterte Tag Nummer bis zu 32 Zeichen.
 - Erweiterter "Burst Mode" und Statusreport mit Zeitstempel.
 - Eingangsvariable und Status Meldungen mit dynamischen Variablen PV, SV, TV or QV.
 - Trend Messungen vom Prozess-Signal mit Log- und Summendaten.
 - Automatischer Statusreport mit Zeitstempel.
 - Befehlsoptimierung für höhere Kommunikationseffizienz.
- 5337 ist gemäß den strengsten Sicherheitsrichtlinien entwickelt und somit in Installationen mit SIL 2 Applikationen einsetzbar.
- Die gespeicherten Daten werden laufend kontrolliert.
- Nach Erfüllung der NAMUR NE21-Empfehlungen verfügt der 6337 über optimale Eigenschaften zum Einsatz in schwierigen EMV-Umgebungen. Weiter erfüllt der Messumformer die NAMUR NE43- und NE89-Empfehlungen.
- Die gespeicherten Daten werden laufend kontrolliert.
- Fühlerfehlererkennung in Übereinstimmung mit der Richtlinien der NAMUR NE 89.

Montage / Installation

- Für DIN Form B Sensorkopf Montage. Im sicheren Bereich kann der 5337 auf einer DIN-Schiene mittels der PR-Armatur Typ 8421 montiert werden.
- Konfiguration über den Standard HART Kommunikator oder den PR 5909 Loop Link.

ANWENDUNGEN

WTH in 4...20 mA

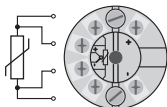

2-Draht-Installation
im Kontrollraum

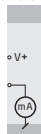

TE en 4...20 mA

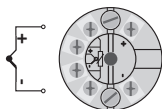

2-Draht-Installation
im Kontrollraum

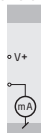

Widerstand
in 4...20 mA

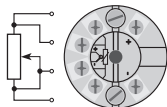

2-Draht-Installation
im Kontrollraum

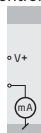

mV in 4...20 mA

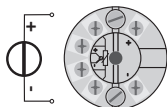

2-Draht-Installation
im Kontrollraum

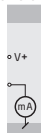

Differenz oder Mittel
WTH, TE oder mV

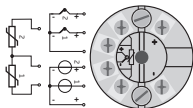

2-Draht-Installation
im Kontrollraum

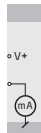

Bestellangaben: 5337



Typ	Version
5337	Standard.....: A CSA, FM, ATEX, IECEX & INMETRO: D

Zubehör

5909 = Loop Link USB Kommunikationsschnittstelle
8421 = DIN_Schiene Armatur

Elektrische Daten

Umgebungsbedingungen:

Spezifikationsbereich..... -40°C bis +85°C
Kalibrierungstemperatur..... 20...28°C
Relative Luftfeuchtigkeit < 95% RF (nicht kond.)
Schutzart (Gehäuse / Anschluss)..... IP68 / IP00

Mechanische Spezifikationen:

Dimensions (HxBxT)..... Ø 44 x 20,2 mm
Gewicht..... 50 g
Leitungsquerschnitt 1 x 1,5 mm² Litzen Draht
Klemmschraubenanzugsmoment..... 0,4 Nm
Vibration IEC 60068-2-6 : 2007
 2...25 Hz ±1,6 mm
 25...100 Hz ±4 g

Allgemeine Daten:

Versorgungsspannung, DC
 Standard..... 8,0...35 V
 ATEX, CSA, FM, IECEX & INMETRO..... 8,0...30 V
Spannungsabfall 8,0 VDC
Isolationsspannung, Test / Betrieb 1,5 kVAC / 50 VAC
Signal- / Rauschverhältnis > 60 dB
Kommunikationsschnittstelle HART und Loop Link
Ansprechzeit (programmierbar) 1...60 s

Genauigkeit, höherer Wert von allgemeinen und Grundwerten:

Allgemeine Werte		
Eingangsart	Absolute Genauigkeit	Temperaturkoeffizient
Alle	$\leq \pm 0,05\%$ d. Messsp.	$\leq \pm 0,005\%$ d. Messsp./ $^{\circ}\text{C}$

Grundwerte		
Eingangsart	Grund-Genauigkeit	Temperaturkoeffizient
Pt50 - Pt1000	$\leq \pm 0,1^{\circ}\text{C}$	$\leq \pm 0,005^{\circ}\text{C}/^{\circ}\text{C}$
Ni50 - Ni1000	$\leq \pm 0,2^{\circ}\text{C}$	$\leq \pm 0,005^{\circ}\text{C}/^{\circ}\text{C}$
R lin.	$\leq \pm 0,1 \Omega$	$\leq \pm 5 \text{ m}\Omega / ^{\circ}\text{C}$
Volt	$\leq \pm 10 \mu\text{V}$	$\leq \pm 0,5 \mu\text{V} / ^{\circ}\text{C}$
TE-Typ: E, J, K, L, N, T, U	$\leq \pm 0,5^{\circ}\text{C}$	$\leq \pm 0,025^{\circ}\text{C} / ^{\circ}\text{C}$
TE-Typ: B ¹ , Lr, R, S, W3, W5	$\leq \pm 1^{\circ}\text{C}$	$\leq \pm 0,1^{\circ}\text{C} / ^{\circ}\text{C}$
TE-Typ: B ²	$\leq \pm 3^{\circ}\text{C}$	$\leq \pm 0,3^{\circ}\text{C} / ^{\circ}\text{C}$
TE-Typ: B ³	$\leq \pm 8^{\circ}\text{C}$	$\leq \pm 0,8^{\circ}\text{C} / ^{\circ}\text{C}$
TE-Typ: B ⁴	nicht angegeben	nicht angegeben

TE B¹ Genauigkeitsklasse..... > 400 $^{\circ}\text{C}$
 TE B² Genauigkeitsklasse..... > 160 $^{\circ}\text{C}$ < 400 $^{\circ}\text{C}$
 TE B³ Genauigkeitsklasse..... > 85 $^{\circ}\text{C}$ < 160 $^{\circ}\text{C}$
 TE B⁴ Genauigkeitsklasse..... < 85 $^{\circ}\text{C}$

TE-Vergleichsstellenkompensation (CJC)..... < $\pm 1,0^{\circ}\text{C}$
 Max. offset des Eingangssignals..... 50% des gewählten Max.Wertes

EMV-Immunitätswirkung	< $\pm 0,1\%$ d. Messsp.
Erweiterte EMV-immunität:	
NAMUR NE 21, A Kriterium, Burst	< $\pm 1\%$ d. Messsp.

Eingangsspezifikationen:**Eingang für WTH-Typen:**

WTH-Typ	Min. Wert	Max. Wert	Min. Spanne	Norm
Pt100	-200°C	+850°C	10°C	IEC 60751
Ni100	-60°C	+250°C	10°C	DIN 43760
Lin. R	0 Ω	7000 Ω	25 Ω	-----

Pt50, Pt100, Pt200, Pt500, Pt1000, Ni50, Ni100, Ni120, Ni1000

Leitungswiderstand pro Leiter (max.) 5 Ω

(Bis 50 Ω pro Leiter möglich bei reduzierter Messgenauigkeit)

Sensorstrom..... Nom. 0,2 mA

Eingang für TE-Typen:

Typ	Min. Temperatur	Max. Temperatur	Min. Spanne	Norm
B	+400°C	+1820°C	100°C	IEC584
E	-100°C	+1000°C	50°C	IEC584
J	-100°C	+1200°C	50°C	IEC584
K	-180°C	+1372°C	50°C	IEC584
L	-100°C	+900°C	50°C	DIN 43710
N	-180°C	+1300°C	50°C	IEC584
R	-50°C	+1760°C	100°C	IEC584
S	-50°C	+1760°C	100°C	IEC584
T	-200°C	+400°C	50°C	IEC584
U	-200°C	+600°C	50°C	DIN 43710
W3	0°C	+2300°C	100°C	ASTM E988-90
W5	0°C	+2300°C	100°C	ASTM E988-90

Vergleichsstellenkompensation (CJC):

Konstant, intern oder extern über Pt100 oder Ni100-Fühler

mV-Eingang:

Messbereich -800...+800 mV

Min. Messbereich (Spanne) 2,5 mV

Eingangswiderstand..... 10 MΩ

Ausgangsspezifikationen und HART:

Signalbereich	4...20 mA
Min. Signalbereich.....	16 mA
Aktualisierungszeit.....	440 ms
Belastungswiderstand.....	$\leq (U_{\text{Versorg.}} - 8) / 0,023 [\Omega]$
Sensorfehlanzeige, programmierbar	3,5...23 mA
(kurzgeschlossene Sensorfehlererkennung wird bei TC- und mV-Eingang ignoriert)	
NAMUR NE43 Upscale.....	23 mA
NAMUR NE43 Downscale.....	3,5 mA
HART-Protokoll-Revisionen	HART 7 und HART 5

d. Messspanne = der gewählten Messspanne

Zulassungen:

EMV 2004/108/EG.....	EN 61326-1
EAC TR-CU 020/2011.....	EN 61326-1

Marine-Zulassung:

Det Norske Veritas, Ships & Offshore	Stand. for Certific. No. 2.4
--	------------------------------

Ex / I.S.:

5337A:

ATEX 94/9/EG.....	KEMA 03ATEX1508 X
IECEx.....	KEM 10.0083 X

5337D:

ATEX 94/9/EG.....	KEMA 03ATEX1537
IECEx.....	KEM 10.0083 X
FM.....	2D5A7
CSA.....	1125003
INMETRO.....	NCC 12.0844 X
EAC Ex TR-CU 012/2011.....	RU C-DK.GB08.V.00410

Funktionale Sicherheit:

Hardware-Bewertung für SIL-Anwendungen
FMEDA-Bericht - www.prelectronics.de

Einstellbare HART Protokoll Version

Die Version des HART Protokolls lässt sich über die PReset Software und den PR 5909 Loop Link Adapter oder mit einem kompatiblen HART Modem einstellen. Weitere HART Konfigurationsmodule, wie z.B. Handheld Terminals, sind ebenfalls geeignet.

Ändern der HART-Version mit tragbarem Terminal:

Änderung des 5337 von HART 7 auf HART 5:

Stellen Sie das Gerät **Online** und greifen Sie auf **Geräteeinstellung - Diag/Service zu**.

Wählen Sie **Schreibschutz** und **Schreibschutz einstellen** durch Eingabe von „*****“ (acht Sterne).

Wählen Sie **Neues Passwort** - geben Sie „*****“ (acht Sterne) und dann **"HARTREV5"** ein.

Wählen Sie **Schreiben aktivieren** und geben Sie **"-CHANGE-"** ein.

Änderung des 5335 (5337) von HART 5 auf HART 7:

Stellen Sie das Gerät **Online** und greifen Sie auf **Geräteeinstellung - Diag/Service zu**.

Wählen Sie **Schreibschutz** und **Schreibschutz einstellen** durch Eingabe von „*****“ (acht Sterne).

Wählen Sie **Neues Passwort** - geben Sie „*****“ (acht Sterne) und dann **"HARTREV7"** ein.

Wählen Sie **Schreiben aktivieren** und geben Sie **"-CHANGE-"** ein.

Hinweis: diese Einstellung ist nur möglich, wenn der Transmitter mit **"5337"** gekennzeichnet ist.

Ändern der HART-Version mit der Software PReset und der 5909 Loop Link oder HART-Kommunikationsschnittstelle

Umschalten von HART 7 zu HART 5:

Auswahl des 5337, Auswahl des Reiters "HART" und öffnen des Verzeichnisses "Methoden".

Klick auf die Zeile "Gerätepasswort / Schreibschutz / Protokoll..." und Auswahl von "Ändern des Protokolls auf HART5". Bestätigung durch Drücken der Taste OK.

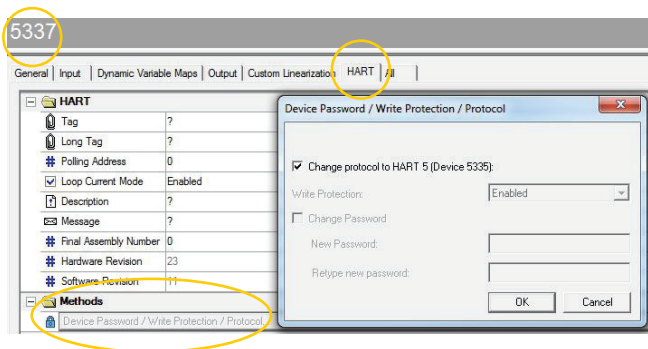

Die folgende Warnung wird angezeigt:

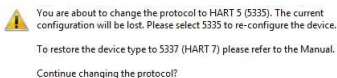

Klicken Sie auf Ja, um die Änderungen anzunehmen:

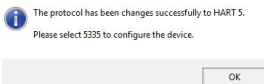

Umschalten von HART 5 zu HART 7:

Hinweis: diese Einstellung ist nur möglich, wenn der Transmitter mit "5337" gekennzeichnet ist.

Auswahl des 5335, Auswahl des Reiters "OPTIONEN" und dann "Schützen". Schreibschutz e protection muss auf "ON" eingestellt sein. Wählen Sie **Passwort ändern**.

Geben Sie das neue Passwort "**HARTREV7**" ein und geben Sie dann "**HARTREV7**" erneut ein. Bestätigung durch Drücken der Taste OK.

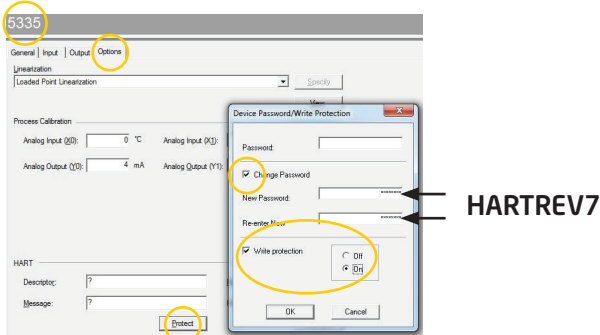

Schalten Sie den **Schreibschutz AUF** und den Schreibschutz des Gerätes aktivieren über folgendes **Passwort "-CHANGE-**" - Bestätigung durch Drücken der Taste OK. Damit wird das Passwort auf das voreingestellte, aktive Passwort * * * * * (acht Sterne) zurückgesetzt und der Transmitter im aktualisierten Modus neu gestartet, wobei der Schreibschutz deaktiviert ist. Wählen Sie nun 5337 in PReset und konfigurieren Sie das Gerät neu.

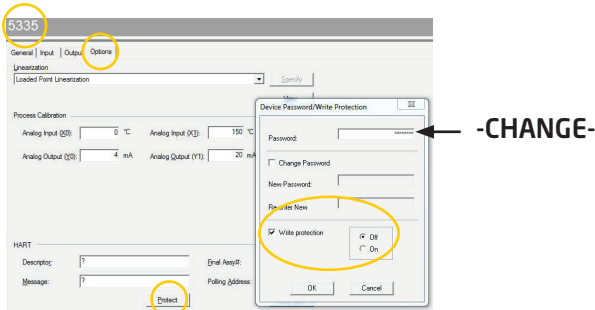

ANSCHLÜSSE

Eingang:

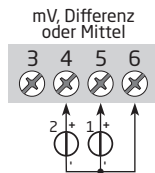
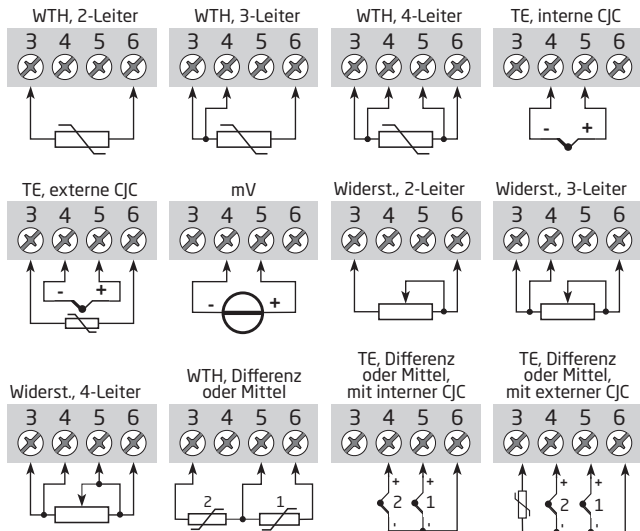

Ausgang:

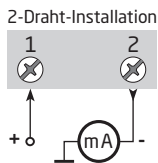

BLOCKDIAGRAMM

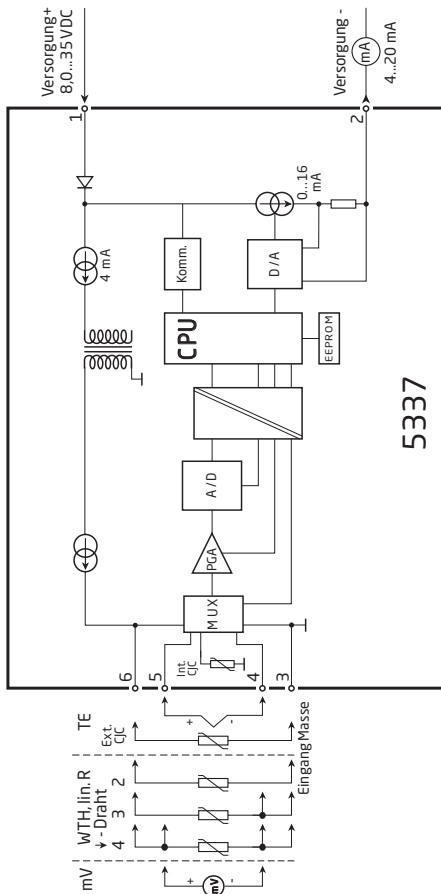

PROGRAMMIERUNG

Der 5337 kann in 3 verschiedener Weise programmiert werden:

1. Mittels PR electronics A/S' Kommunikationsschnittstelle Loop Link und PReset PC Programmierungssoftware.
2. Mittels HART-Modem und PReset PC Programmierungssoftware.
3. Mittels HART-Datenaustauschgerät mit PR electronics A/S' DDL-Antrieb.

1: Loop Link

Bezüglich Programmierung verweisen wir auf die nachfolgende Zeichnung und die "Hilfe"-Funktion im PReset-Programm.

Loop Link darf nicht zur Kommunikation mit Modulen, die in Ex-gefährdeten bereichen installiert sind, benutzt werden.

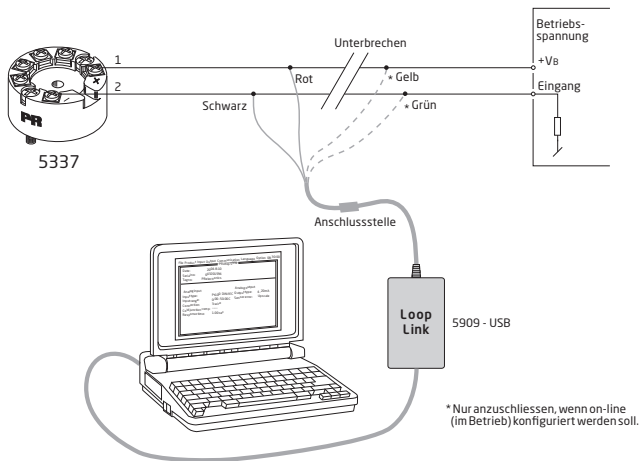

2: HART-Modem

Bezüglich Programmierung verweisen wir auf die nachfolgende Zeichnung und die "Hilfe"-Funktion im PReset-Programm.

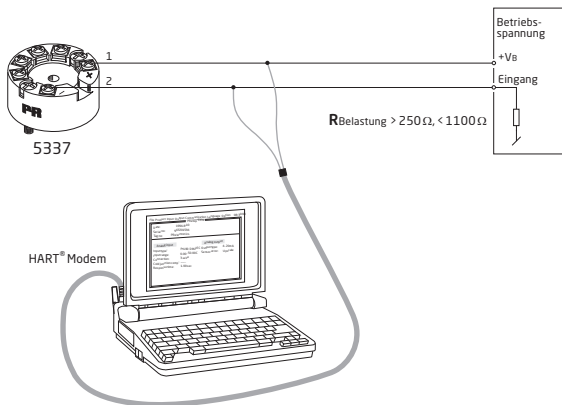

3: HART-Datenaustauschgerät

Bezüglich Programmierung verweisen wir auf die nachfolgende Zeichnung. Um Zutritt zur Produktspezifischen Kommandos zu bekommen, muss das HART Datenaustauschgerät mit dem DDL-Antrieb von PR electronics A/S ausgestattet sein. Der Antrieb ist von HART Communication Foundation oder PR electronics A/S erhältlich.

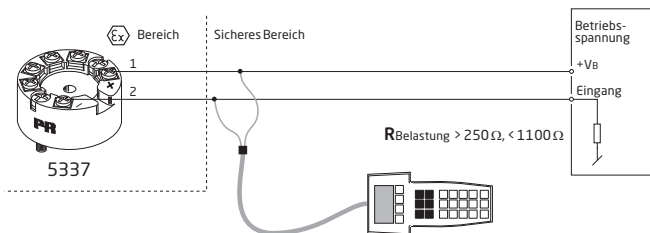

PARALLELANSCHLUSS VON SIGNALGEBERN (MULTIDROP)

Ein HART Datenaustauschgerät oder ein PC-Modem kann über die Punkte AB oder BC angeschlossen werden.

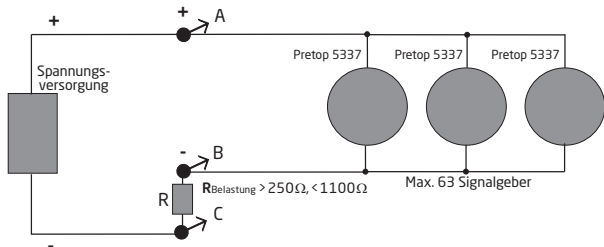

Im Ausgang können bis zu 63 Signalgeber für eine digitale Kommunikation über Zweileiter parallel geschaltet werden.

Jeder Signalgeber wird mit einer unverwechselbaren Nummer von 1 bis 63 konfiguriert. Wenn 2 Signalgeber mit der selben Nummer konfiguriert sind, werden sie beide ignoriert. Die Signalgeber müssen auf Multidropmodus (mit einem festen Ausgangssignal von 4 mA) programmiert werden. Der maximale Strom in der Schleife kann somit 252 mA betragen.

Die Kommunikation kann über ein HART-Datenaustauschgerät oder HART-Modem erfolgen.

Die PReset Software kann den einzelnen Signalgeber auf Multidropmodus einstellen und ihm eine unverwechselbare Adresse für wiederkehrende Abfrage (polling) erteilen.

Abmessungen

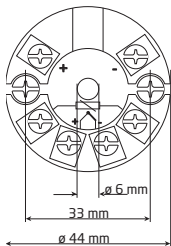

Montage von Fühlerleitungen

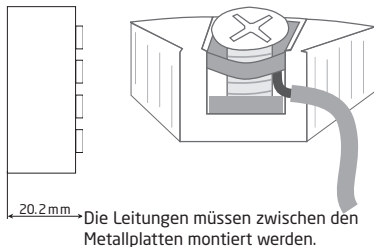

APPENDIX

ATEX Installation Drawing - 5337A

IECEX installation drawing - 5337A

ATEX Installation Drawing - 5337D

IECEX installation drawing - 5337D

FM Installation Drawing - 5337D

CSA Installation Drawing - 5337D

INMETRO Instruções de Segurança

ATEX Installationszeichnung 5335QA02



Für die sichere Installation von 5335A oder 5337A ist Folgendes zu beachten: Das Gerät darf nur von qualifiziertem Personal eingebaut werden, das mit den nationalen und internationalen Gesetzen, Richtlinien und Standards auf diesem Gebiet vertraut ist. Das Baujahr kann aus den ersten beiden Ziffern der Seriennummer ersehen werden.

ATEX-Zertifikat KEMA 03ATEX 1508X

Markierung



II 3 G Ex nA [ic] IIC T6..T4 Gc
II 3 G Ex ic IIC T6..T4 Gc
II 3 D Ex ic IIIC Dc

Richtlinien EN 60079-0:2012, EN 60079-11:2012, EN 60079-15:2010

T4: $-40 \leq T_a \leq 85^\circ\text{C}$	Klemmen: 3,4,5,6	Klemmen: 1,2	Klemmen: 1,2
T6: $-40 \leq T_a \leq 60^\circ\text{C}$	Ex nA [ic]	Ex nA	Ex ic
	U _o : 9,6 V	U ≤ 35 VDC	U _i = 35 VDC
	I _o : 28 mA	I = 4 - 20 mA	Li = 10 μH
	P _o : 67 mW		Ci = 1,0 nF
	L _o : 45 mH		
	Co: 28 μF		

Allgemeine Installationsvorschriften:

Wenn das Gehäuse aus nichtmetallischen Bestandteile oder lackierte Metalle ist, muss die elektrostatische Ladung der Gehäuse vermieden werden.

Bei einer Umgebungstemperatur $\geq 60^\circ\text{C}$ müssen hitzebeständige Leitungen eingesetzt werden, welche für eine mindestens 20 K höhere Umgebungstemperatur zugelassen sind.

Für Anwendung in einer potentiellen explosiven Atmosphäre - basierend auf entflammaren Gas - ist Folgendes zu beachten:

Für "Ex ic" muss der Messumformer in einem Gehäuse, welcher einen Schutzgrad von mindestens IP20 gemäß EN60529 besitzt, eingebaut werden. Das Gehäuse muss für den dementsprechenden Einsatz zugelassen und korrekt eingebaut werden.

Für "Ex nA" muss der Messumformer in einem Gehäuse, welcher einen Schutzgrad von mindestens IP54 gemäß EN60529 besitzt, eingebaut werden. Das Gehäuse muss für den dementsprechenden Einsatz zugelassen und korrekt eingebaut werden, oder in einem Gehäuse, welcher einen Schutzgrad von Ex n oder Ex e, besitzt, eingebaut werden. Kabeleinführungen und Abdeckungen müssen die gleichen Anforderungen erfüllen.

Für Anwendung in einer potentiellen explosiven Atmosphäre - basierend auf entflammaren Staub - ist Folgendes zu beachten

Wenn der Messumformer mit einem eigensicheren Signal von Typ "ic" versorgt ist oder mit einem eigensicheren Signal von Typ "ic" in Verbindung ist (z.B. ein passives Gerät), muss der Messumformer in einem Metallkopf Form B gemäß DIN 43729 montiert werden. Das Gehäuse muss einen Schutzgrad von mindestens IP 6X gemäß EN 60529 besitzen und für den dementsprechenden Einsatz zugelassen werden. Kabeleinführungen und Abdeckungen müssen die gleichen Anforderungen erfüllen.

Wenn der Messumformer mit einem funkenfreien Signal von Typ „nA“ versorgt ist oder mit einem funkenfreien Signal in Verbindung ist, muss der Messumformer in einem Metallkopf Form B gemäß DIN 43729 montiert werden. Das Gehäuse muss einen Schutzgrad von mindestens IP 6X gemäß EN 60529 besitzen, in Übereinstimmung mit Schutzgrad Ex tD werden, und für den dementsprechenden Einsatz zugelassen werden. Kabeleinführungen und Abdeckungen müssen die gleichen Anforderungen erfüllen.

IECEx Installation drawing 5335QI02



For safe installation of 5335A or 5337A the following must be observed. The module shall only be installed by qualified personnel who are familiar with the national and international laws, directives and standards that apply to this area.

Year of manufacture can be taken from the first two digits in the serial number.

IECEx Certificate IECEx KEM 10.0083X

Marking
 Ex nA [ic] IIC T6..T4 Gc
 Ex ic IIC T6..T4 Gc
 Ex ic IIIC Dc

Standards IEC 60079-0 : 2011, IEC 60079-11 : 2011, EN 60079-15 : 2010

T4: -40 ≤ Ta ≤ 85°C	Terminal: 3,4,5,6	Terminal: 1,2	Terminal: 1,2
T6: -40 ≤ Ta ≤ 60°C	Ex nA [ic]	Ex nA	Ex ic
	Uo: 9.6 V	U ≤ 35 VDC	Ui = 35 VDC
	Io: 28 mA	I = 4 - 20 mA	Li = 10 μH
	Po: 67 mW		Ci = 1.0 nF
	Lo: 45 mH		
	Co: 28 μF		

General installation instructions

If the enclosure is made of non-metallic materials or of painted metal, electrostatic charging shall be avoided.

For an ambient temperature ≥ 60°C, heat resistant cables shall be used with a rating of at least 20 K above the ambient temperature.

For installation in a potentially explosive gas atmosphere, the following instructions apply:

For "Ex ic" the transmitter must be installed in an enclosure providing a degree of protection of at least IP20 according to IEC60529 that is suitable for the application and is correctly installed.

For "Ex nA" the transmitter must be installed in an enclosure providing a degree of protection of at least IP54 according to IEC60529 that is suitable for the application and is correctly installed, or in an enclosure with type of protection Ex n or Ex e.

Cable entry devices and blanking elements shall fulfill the same requirements

For installation in a potentially explosive dust atmosphere, the following instructions apply:

If the transmitter is supplied with an intrinsically safe signal "ic" and interfaces an intrinsically safe signal "ic" (e.g. a passive device), the transmitter shall be mounted in a metal enclosure form B according to DIN 43729 that provides a degree of protection of at least IP6X according to IEC60529, and that is suitable for the application. Cable entry devices and blanking elements shall fulfill the same requirements.

If the transmitter is supplied with a non-sparking signal "nA", or interfaces a non-sparking signal, the transmitter shall be mounted in a metal enclosure form B according to DIN 43729 providing a degree of protection of at least IP6X according to IEC60529, and in conformance with type of protection Ex tD and suitable for the application. Cable entry devices and blanking elements shall fulfill the same requirements.

ATEX Installationszeichnung 5335QA01



Für die sichere Installation von 5335D oder 5337D ist Folgendes zu beachten: Das Gerät darf nur von qualifiziertem Personal eingebaut werden, das mit den nationalen und internationalen Gesetzen, Richtlinien und Standards auf diesem Gebiet vertraut ist.

Das Baujahr kann aus den ersten beiden Ziffern der Seriennummer ersehen werden.

ATEX-Zertifikat KEMA 03ATEX 1537

Markierung  II 1 G Ex ia IIC T6 ...T4 Ga
II 1 D Ex ia IIC Da
I M1 Ex ia I Ma

Richtlinien: EN 60079-0 : 2012, EN 60079-11 : 2012, EN 60079-26 : 2007

Ex-Bereich

Zone 0, 1, 2, 20, 21, 22, und Kohlenbergbau

T4: $-40 \leq T_a \leq 85^\circ\text{C}$

T6: $-40 \leq T_a \leq 60^\circ\text{C}$

Klemmen: 3,4,5,6

Uo: 9,6 VDC

Io: 28 mA

Po: 67 mW

Lo: 35 mH

Co: 3,5 μF

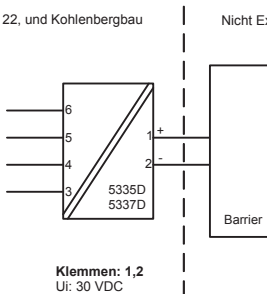

Klemmen: 1,2

Ui: 30 VDC

Ii: 120 mA

Pi: 0,84 W

Li: 10 μH

Ci: 1,0 nF

Installationsvorschriften**Allgemeine Installationsvorschriften:**

Die galvanische Trennung zwischen dem Sensorkreis und dem Versorgungs-Ausgangskreis ist nicht unfehlbar. Allerdings ist die galvanische Trennung zwischen den Kreisen so ausgelegt, dass diese eine Testspannung von 500 VAC für eine Minute aushält.

Wenn das Gehäuse aus Aluminium ist, ist das Gehäuse so zu montieren, dass Zündquellen (Stöße und Reibungsfunken) selbst bei selten auftretenden Störungen vermieden werden.

Wenn das Gehäuse aus nichtmetallischen Bestandteile oder lackierte Metalle ist, muss die elektrostatistische Ladung der Gehäuse vermieden werden.

Für Anwendung in einer potentiellen explosiven Atmosphäre - basierend auf entflammaren Gas - ist Folgendes zu beachten:

Der Messumformer muss in einem Kopf Form B gemäß DIN 43729 oder gleichwertiges montiert werden. Das Gehäuse muss einen Schutzgrad von mindestens IP20 gemäß EN60529 besitzen und für den dementsprechenden Einsatz zugelassen werden.

Für Anwendung in einer potentiellen explosiven Atmosphäre - basierend auf entflammaren Staub - ist Folgendes zu beachten:

Der Messumformer muss in einem Metallkopf Form B gemäß DIN 43729 oder gleichwertiges montiert werden. Das Gehäuse muss einen Schutzgrad von mindestens IP 6X gemäß EN 60529 besitzen und für den dementsprechenden Einsatz zugelassen werden.

Es dürfen nur Kabeleinführungen und Abdeckungen eingesetzt werden, welche für die jeweilige Anwendung zugelassen sind.

Für Anwendung in Kohlenbergbau ist Folgendes zu beachten:

Der Messumformer muss in einem Metallkopf gemäß EN 60529 montiert werden. Das Gehäuse muss einen Schutzgrad von mindestens IP 6X besitzen und für den dementsprechenden Einsatz zugelassen werden.

Es dürfen nur Kabeleinführungen und Abdeckungen eingesetzt werden, welche für die jeweilige Anwendung zugelassen sind.

Wenn das Gehäuse aus Aluminium ist, ist das Gehäuse so zu montieren, dass Zündquellen (Stöße und Reibungsfunken) selbst bei selten auftretenden Störungen vermieden werden.

Wenn das Gehäuse aus nichtmetallischen Bestandteile oder lackierte Metalle ist, muss die elektrostatistische Ladung der Gehäuse vermieden werden.

Die maximal zulässigen Massenanteile für Werkstoffe außenliegender Teile, betragen:

- a) insgesamt nicht mehr als 15% Aluminium, Magnesium, Titan und Zirkonium, und
b) insgesamt nicht mehr als 7,5 % Magnesium, Titan und Zirkonium.

IECEX Installation drawing 5335QI01



For safe installation of 5335D or 5337D the following must be observed. The module shall only be installed by qualified personnel who are familiar with the national and international laws, directives and standards that apply to this area.

Year of manufacture can be taken from the first two digits in the serial number.

IECEX Certificate IECEX KEM.10.0083X

Marking Ex ia IIC T6..T4 Ga
Ex ia IIIC Da
Ex ia I Ma

Standards IEC60079-11:2011, IEC60079-0: 2011, IEC60079-26:2006

Hazardous area

Zone 0, 1, 2, 20, 21, 22 and Coal mining

T4: $-40 \leq T_a \leq 85^\circ\text{C}$

T6: $-40 \leq T_a \leq 45^\circ\text{C}$

Terminal: 3,4,5,6

U_o: 9.6 VDC

I_o: 28 mA

P_o: 67 mW

L_o: 35 mH

C_o: 3.5 μF

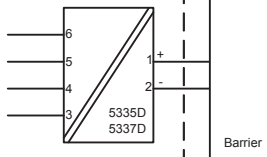

Terminal: 1,2

U_i: 30 VDC

I_i: 120 mA

P_i: 0.84 W

L_i: 10 μH

C_i: 1.0 nF

Installation notes.

General installation instructions

The sensor circuit is not infallibly galvanic isolated from the supply output circuit. However, the galvanic isolation between the circuits is capable of withstanding a test voltage of 500Vac during 1 minute.

If the enclosure is made of aluminium, it must be installed such, that even in the event of rare incidents, ignition sources due to impact and friction, sparks are excluded.

If the enclosure is made of non-metallic materials or painted metals electrostatic charging shall be avoided

For installation in a potentially explosive gas atmosphere, the following instructions apply:

The transmitter shall be mounted in an enclosure form B according to DIN43729 or equivalent that is providing a degree of protection of at least IP20 according to IEC 60529 that is suitable for the application and correctly installed.

For installation in a potentially explosive dust atmosphere, the following instructions apply:

The transmitter shall be mounted in a metal enclosure form B according to DIN43729 or equivalent, that is providing a degree of protection of at least IP6X according to IEC 60529 that is suitable for the application and correctly installed.

Cable entries and blanking elements shall be used that are suitable for the application and correctly installed.

For installation in mines the following instructions apply:

The transmitter shall be mounted in a metal enclosure that is providing a degree of protection of at least IP6X according to IEC 60529, and is suitable for the application and correctly installed.

Cable entries and blanking elements shall be used that are suitable for the application and correctly installed

If the enclosure is made of aluminium, it must be installed such, that even in the event of rare incidents, ignition sources due to impact and friction, sparks are excluded.

If the enclosure is made of non-metallic materials or painted metals electrostatic charging shall be avoided.

The enclosure shall not contain by mass more than

- a) 15 % in total of aluminium, magnesium, titanium and zirconium, and
- b) 7,5 % in total of magnesium, titanium and zirconium.

FM Installation Drawing 5300Q502 Rev AH

Model 5331C, 5331D, 5333C, 5333D and 5343B

Hazardous (Classified) Location

Class I, Division 1, Groups, A, B, C, D T4..T6
Class I, Zone 0, AEx ia IIC T4..T6

Ambient temperature limits
T4: -40 to + 85 deg. Celsius
T6: -40 to + 60 deg. Celsius

Terminal 1, 2
Vmax or Ui: 30 V
Imax or Ii: 120 mA
Pmax or Pi: 0.84 W
Ci: 1 nF
Li: 10 uH

Terminal 3,4,5,6
Vt or Uo: 9.6 V
It or Io: 28 mA
Pt or Po: 67.2 mW
Ca or Co: 3.5 uF
La or Lo: 35 mH

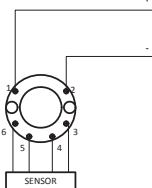

Non Hazardous Location

Associated Apparatus
or Barrier
with
entity Parameters:

$UM \leq 250V$
 $Voc \text{ or } Uo \leq Vmax \text{ or } Ui$
 $Isc \text{ or } Io \leq Imax \text{ or } Ii$
 $Po \leq Pi$
 $Ca \text{ or } Co \geq Ci + Ccable$
 $La \text{ or } Lo \geq Li + Lcable$

This device must not be connected
to any associated apparatus which
uses or generates more than 250
Vrms

Model 5335C, 5335D, 5336D, 5337D

Hazardous (Classified) Location

Class I, Division 1, Groups, A, B, C, D T4..T6
Class I, Zone 0, AEx ia IIC T4..T6

Ambient temperature limits
T4: -40 to + 85 deg. Celsius
T6: -40 to + 60 deg. Celsius

Terminal 1, 2
Vmax or Ui: 30 V
Imax or Ii: 120 mA
Pmax or Pi: 0.84 W
Ci: 1 nF
Li: 10 uH

Terminal 3,4,5,6
Vt or Uo: 9.6 V
It or Io: 28 mA
Pt or Po: 67.2 mW
Ca or Co: 3.5 uF
La or Lo: 35 mH

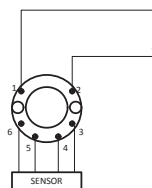

Non Hazardous Location

Associated Apparatus
or Barrier
with
entity Parameters:

$UM \leq 250V$
 $Voc \text{ or } Uo \leq Vmax \text{ or } Ui$
 $Isc \text{ or } Io \leq Imax \text{ or } Ii$
 $Po \leq Pi$
 $Ca \text{ or } Co \geq Ci + Ccable$
 $La \text{ or } Lo \geq Li + Lcable$

This device must not be connected
to any associated apparatus which
uses or generates more than 250
Vrms

The entity concept

The Transmitter must be installed according to National Electrical Code (ANSI-NFPA 70) and shall be installed with the enclosure, mounting, and spacing segregation requirement of the ultimate application.

Equipment that is FM-approved for intrinsic safety may be connected to barriers based on the ENTITY CONCEPT. This concept permits interconnection of approved transmitters, meters and other devices in combinations which have not been specifically examined by FM, provided that the agency's criteria are met. The combination is then intrinsically safe, if the entity concept is acceptable to the authority having jurisdiction over the installation.

The entity concept criteria are as follows:

The intrinsically safe devices, other than barriers, must not be a source of power.

The maximum voltage $U_i(V_{MAX})$ and current $I_i(I_{MAX})$, and maximum power $P_i(P_{MAX})$, which the device can receive and remain intrinsically safe, must be equal to or greater than the voltage (U_o or V_{OC} or V_i) and current (I_o or I_{SC} or I_i) and the power P_o which can be delivered by the barrier.

The sum of the maximum unprotected capacitance (C_i) for each intrinsically device and the interconnecting wiring must be less than the capacitance (C_a) which can be safely connected to the barrier.

The sum of the maximum unprotected inductance (L_i) for each intrinsically device and the interconnecting wiring must be less than the inductance (L_a) which can be safely connected to the barrier.

The entity parameters U_o, V_{OC} or V_i and I_o, I_{SC} or I_i , and C_a and L_a for barriers are provided by the barrier manufacturer.

NI Field Circuit Parameters

Model 5331C, 5331D, 5333C, 5333D, 5335C, 5335D, 5336D, 5337D and 5343B

Hazardous (Classified) Location

Class I, Division 2, Groups, A, B, C, D T4..T6
Class I, Zone 2, IIC T4..T6

Ambient temperature limits
T4: -40 to +85 deg. Celsius
T6: -40 to +60 deg. Celsius

Terminal 1, 2
 V_{max} : 35 V
C: 1.0 nF
L: 10 uH

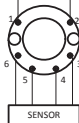

Non Hazardous Location

Associated Apparatus
or Barrier

This device must not be connected
to any associated apparatus which
uses or generates more than 250
VRMS

CSA Installation drawing 533XQC03

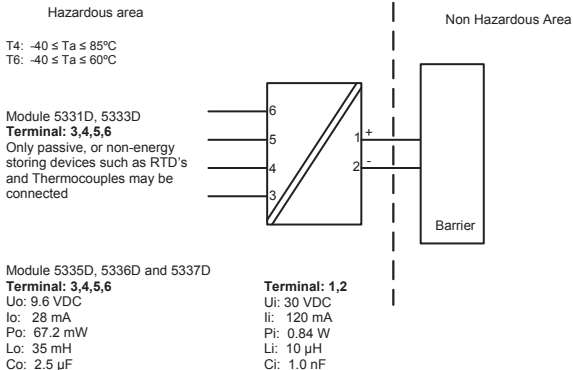

CLASS 2258 04 - PROCESS CONTROL EQUIPMENT - Intrinsically Safe Entity - For Hazardous Locations
Class I, Division 1, Groups A, B, C and D
Ex ia IIC, Ga

CLASS 2258 84 - PROCESS CONTROL EQUIPMENT - Intrinsically Safe Entity - For Hazardous Locations - Certified to US Standards
Class I, Division 1, Groups A, B, C and D
Class I, Zone 0, AEx ia IIC, Ga

Warning:

Substitution of components may impair intrinsic safety.

The transmitters must be installed in a suitable enclosure to meet installation codes stipulated in the Canadian Electrical Code (CEC) or for US the National Electrical Code (NEC).

Instruções de Segurança 5335QB01

5335D, 5337D: Instalação Ex:

ATENÇÃO - RISCO POTENCIAL DE CARGA ELETROSTÁTICA - VER INSTRUÇÕES

Para a instalação segura do transmissor 5335D, 5337D em áreas classificadas, deve-se observar o seguinte:

O módulo necessita ser instalado somente por pessoal qualificado e que tenham familiaridade com normas internacionais, diretivas e normalização aplicadas à estas áreas.

O ano de fabricação do instrumento pode ser obtido, observando-se os primeiros dois dígitos do seu número de série.

O circuito do sensor não está com isolamento galvânica total em relação ao circuito de entrada. Todavia a isolamento galvânica entre os circuitos é capaz de suportar teste de voltagem de 500 Vac durante 1 minuto.

O transmissor precisa ser montado em um invólucro com um grau de proteção pelo menos IP-20.

Em atmosferas explosivas compostas por misturas de ar / poeira:

O transmissor somente poderá ser instalado em uma atmosfera potencialmente explosiva composta por poeira combustível se estiver montado no interior de um invólucro metálico forma B de acordo com a norma DIN 43729 com um grau de proteção pelo menos IP-6X de acordo com a norma IEC 60529, que seja adequado para esta aplicação e corretamente instalado.

As entradas dos cabos e outras barreiras a serem utilizadas devem ser adequadas e corretamente instaladas.

Onde a temperatura ambiente for $\geq 60^{\circ}\text{C}$, devem ser utilizados cabos resistentes ao calor que resistam pelo menos 20K acima da temperatura ambiente.

Se o invólucro onde o transmissor está montado for feito de alumínio e instalado em Zona 0, 1 ou Zona 20,21 ou 22, este não deve conter mais do que 6% do seu peso total de magnésio e titânio.

Acessórios adicionais ao invólucro devem ser projetados e/ou instalados de tal modo que até mesmo eventos de rara incidência, fontes de ignição causadas por impactos e faíscas por fricção sejam excluídas.

Ex ia IIC T6...T4 Ga
Ex ia I Ma
Certificado:: NCC 12.0844 X

Temp. amb. máxima T1...T4 85°C
Temp. amb. máxima T5 e T6 45°C
Aplicável em Zona 0, 1, 2

Sinal de saída / alimentação , terminal 1 e 2:

Ui..... : 30 VDC
Ii : 120 mADC
Pi..... : 0,84 W
Li..... : 10 µH
Ci..... : 1,0 nF

Entrada do sensor, terminais 3, 4, 5 e 6:

Uo : 9,6 VDC
Io : 28 mA
Po..... : 67 mW
Lo : 35 mH
Co : 3,5 µF

5335A, 5337A: Instalação Ex:

ATENÇÃO - RISCO POTENCIAL DE CARGA ELETROSTÁTICA - VER INSTRUÇÕES

Montado no interior de um invólucro metálico forma B de acordo com a norma DIN 43729 com um grau de proteção pelo menos IP-54 de acordo com a norma IEC 60529, que seja adequado para esta aplicação e corretamente instalado.

Ex nA [ic] IIC T6...T4 Gc
Ex ic IIC T6...T4 Gc
Certificado:: NCC 12.0844 X

Temp. amb. máxima T1...T4 85°C
Temp. amb. máxima T5 e T6 60°C
Aplicável em Zona 2

Sinal de saída / alimentação , terminal 1 e 2:

Ui..... : 35 VDC

Entrada do sensor, terminais 3, 4, 5 e 6:

Uo : 9,6 VDC
Io : 28 mA
Po..... : 67 mW
Lo : 35 mH
Co : 3,5 µF



Displays

Programmable displays with a wide selection of inputs and outputs for display of temperature, volume and weight, etc. Feature linearization, scaling, and difference measurement functions for programming via PReset software.



Ex interfaces

Interfaces for analog and digital signals as well as HART signals between sensors / I/P converters / frequency signals and control systems in Ex zone 0, 1 & 2 and for some devices in zone 20, 21 & 22.



Isolation

Galvanic isolators for analog and digital signals as well as HART signals. A wide product range with both loop-powered and universal isolators featuring linearization, inversion, and scaling of output signals.



Temperature

A wide selection of transmitters for DIN form B mounting and DIN rail devices with analog and digital bus communication ranging from application-specific to universal transmitters.



Universal

PC or front programmable devices with universal options for input, output and supply. This range offers a number of advanced features such as process calibration, linearization and auto-diagnosis.





www.preelectronics.fr
sales-fr@preelectronics.com



www.preelectronics.de
sales-de@preelectronics.com



www.preelectronics.es
sales-es@preelectronics.com



www.preelectronics.it
sales-it@preelectronics.com



www.preelectronics.se
sales-se@preelectronics.com



www.preelectronics.com
sales-uk@preelectronics.com



www.preelectronics.com
sales-us@preelectronics.com



www.preelectronics.cn
sales-cn@preelectronics.com



Head office

Denmark
PR electronics A/S
Lerbakken 10
DK-8410 Rønde

www.preelectronics.com
sales-dk@preelectronics.com
tel. +45 86 37 26 77
fax +45 86 37 30 85



QUALITY SYSTEM AND ENVIRONMENTAL MANAGEMENT SYSTEM
DS/EN ISO 9001
DS/EN ISO 14001

