

**PR**  
electronics



**5 7 1 5**

**Indicateur  
programmable à LED**

No 5715V102-FR

No de série

121496001-191083000 (B)

131077001-191083000 (D)



- DK** ▶ PR electronics A/S tilbyder et bredt program af analoge og digitale signalbehandlingsmoduler til industriel automation. Programmet består af Isolatorer, Displays, Ex-barrierer, Temperaturtransmittere, Universaltransmittere mfl. Vi har modulerne, du kan stole på i selv barske miljøer med elektrisk støj, vibrationer og temperaturudsving, og alle produkter opfylder de strengeste internationale standarder. Vores motto »Signals the Best« er indbegrebet af denne filosofi - og din garanti for kvalitet.
- UK** ▶ PR electronics A/S offers a wide range of analog and digital signal conditioning devices for industrial automation. The product range includes Isolators, Displays, Ex Interfaces, Temperature Transmitters, and Universal Devices. You can trust our products in the most extreme environments with electrical noise, vibrations and temperature fluctuations, and all products comply with the most exacting international standards. »Signals the Best« is the epitome of our philosophy - and your guarantee for quality.
- FR** ▶ PR electronics A/S offre une large gamme de produits pour le traitement des signaux analogiques et numériques dans tous les domaines industriels. La gamme de produits s'étend des transmetteurs de température aux afficheurs, des isolateurs aux interfaces SI, jusqu'aux modules universels. Vous pouvez compter sur nos produits même dans les conditions d'utilisation sévères, p.ex. bruit électrique, vibrations et fluctuations de température. Tous nos produits sont conformes aux normes internationales les plus strictes. Notre devise »SIGNALS the BEST« c'est notre ligne de conduite - et pour vous l'assurance de la meilleure qualité.
- DE** ▶ PR electronics A/S verfügt über ein breites Produktprogramm an analogen und digitalen Signalverarbeitungsgeräte für die industrielle Automatisierung. Dieses Programm umfasst Displays, Temperaturtransmitter, Ex- und galvanische Signaltrenner, und Universalgeräte. Sie können unsere Geräte auch unter extremen Einsatzbedingungen wie elektrisches Rauschen, Erschütterungen und Temperaturschwingungen vertrauen, und alle Produkte von PR electronics werden in Übereinstimmung mit den strengsten internationalen Normen produziert. »Signals the Best« ist Ihre Garantie für Qualität!

# INDICATEUR PROGRAMMABLE A LED

5715

## SOMMAIRE

Avertissement.....	4
Signification des symboles.....	4
Consignes de sécurité .....	5
Vu de la face avant et arrière .....	7
Application.....	8
Caractéristiques techniques.....	8
Montage.....	8
Applications.....	9
Référence de commande: 5715 .....	10
Spécifications électriques.....	10
Détection erreur capteur / signal d'entrée hors d'échelle ....	14
Connexions.....	15
Schéma de principe.....	16
Diagramme de programmation.....	18
Configuration / opération des touches de fonction.....	21
Programmation par PC.....	22
Illustration graphique de l'action de relais consigne.....	22



### INFORMATIONS GÉNÉRALES

## AVERTISSEMENT

Ce module est conçu pour supporter une connexion à des tensions électriques dangereuses. Si vous ne tenez pas compte de cet avertissement, cela peut causer des dommages corporels ou des dégâts mécaniques.

Pour éviter les risques d'électrocution et d'incendie, conformez-vous aux consignes de sécurité et suivez les instructions mentionnées dans ce guide. Vous devez vous limiter aux spécifications indiquées et respecter les instructions d'utilisation de ce module, telles qu'elles sont décrites dans ce guide.

Il est nécessaire de lire ce guide attentivement avant de mettre ce module en marche. L'installation de ce module est réservée à un personnel qualifié (techniciens). Si la méthode d'utilisation de l'équipement diffère de celle décrite par le fabricant, la protection assurée par l'équipement risque d'être altérée.



### TENSION DANGEREUSE



## AVERTISSEMENT

Tant que le module n'est pas fixé, ne le mettez pas sous tensions dangereuses. L'opération suivante doit être effectuée avec le module débranché et dans un environnement exempt de décharges électrostatiques (ESD) :

Recherche de pannes sur le module.

**Seule PR electronics SARL est autorisée à réparer le module.**

## SIGNIFICATION DES SYMBOLES



**Triangle avec point d'exclamation :** Attention ! Si vous ne respectez pas les instructions, la situation pourrait être fatale.



**Le signe CE** indique que le module est conforme aux exigences des directives.

# CONSIGNES DE SECURITE

## DEFINITIONS

Les gammes de tensions dangereuses sont les suivantes : de 75 à 1500 Vcc et de 50 à 1000 Vca. Les techniciens sont des personnes qualifiées qui sont capables de monter et de faire fonctionner un appareil, et d'y rechercher les pannes, tout en respectant les règles de sécurité. Les opérateurs, connaissant le contenu de ce guide, règlent et actionnent les boutons ou les potentiomètres au cours des manipulations ordinaires.

## RECEPTION ET DEBALLAGE

Déballiez le module sans l'endommager. Il est recommandé de conserver l'emballage du module tant que ce dernier n'est pas définitivement monté. A la réception du module, vérifiez que le type de module reçu correspond à celui que vous avez commandé.

## ENVIRONNEMENT

N'exposez pas votre module aux rayons directs du soleil et choisissez un endroit à humidité modérée et à l'abri de la poussière, des températures élevées, des chocs et des vibrations mécaniques et de la pluie. Le cas échéant, des systèmes de ventilation permettent d'éviter qu'une pièce soit chauffée au-delà des limites prescrites pour les températures ambiantes.

Tous les modules appartiennent à la catégorie d'installation II, au degré de pollution 1 et à la classe d'isolation II.

## MONTAGE

Il est conseillé de réserver le raccordement du module aux techniciens qui connaissent les termes techniques, les avertissements et les instructions de ce guide et qui sont capables d'appliquer ces dernières.

Si vous avez un doute quelconque quant à la manipulation du module, veuillez contacter votre distributeur local. Vous pouvez également vous adresser à

**PR electronics SARL**  
**[www.prelectronics.fr](http://www.prelectronics.fr)**

Le montage et le raccordement du module doivent être conformes à la législation nationale en vigueur pour le montage de matériaux électriques, par exemple, diamètres des fils, fusibles de protection et implantation des modules. Les connexions des alimentations et des entrées / sorties sont décrites dans le schéma de principe de la fiche technique et sur l'étiquette de la face latérale du module.

Les instructions suivantes s'appliquent aux modules fixes connectés en tensions dangereuses :

Le fusible de protection doit être de 10 A au maximum. Ce dernier, ainsi que l'interrupteur général, doivent être facilement accessibles et à proximité du module. Il est recommandé de placer sur l'interrupteur général une étiquette indiquant que ce dernier mettra le module hors tension.

#### **CONDITIONS D'INSTALLATION UL :**

Pour utilisation sur une surface plane d'une boîte type 1

N'utilisez que de conducteurs de cuivre 60/75°C

Degré de protection (seulement face avant) ..... Type 4X, UL50E

Température ambiante max. .... 60°C

Taille max. des fils, borne 41...46 ..... AWG 30-16

Taille max. des fils, autres ..... AWG 30-12

No du fichier UL ..... E248256

#### **ETALONNAGE ET REGLAGE**

Lors des opérations d'étalonnage et de réglage, il convient d'effectuer les mesures et les connexions des tensions externes en respectant les spécifications mentionnées dans ce guide.

Les techniciens doivent utiliser des outils et des instruments pouvant être manipulés en toute sécurité.

#### **MANIPULATIONS ORDINAIRES**

Les opérateurs sont uniquement autorisés à régler et faire fonctionner des modules qui sont solidement fixés sur des platines des tableaux, ect., afin d'écartier les risques de dommages corporels. Autrement dit, il ne doit exister aucun danger d'électrocution et le module doit être facilement accessible.

#### **MAINTENANCE ET ENTRETIEN**

Une fois le module hors tension, prenez un chiffon humecté d'eau distillée pour le nettoyer.

#### **LIMITATION DE RESPONSABILITE**

Dans la mesure où les instructions de ce guide ne sont pas strictement respectées par le client, ce dernier n'est pas en droit de faire une réclamation auprès de PR electronics SARL, même si cette dernière figure dans l'accord de vente conclu.

## VU DE LA FACE AVANT ET ARRIÈRE



Figure 1: Face avant du PReview 5715

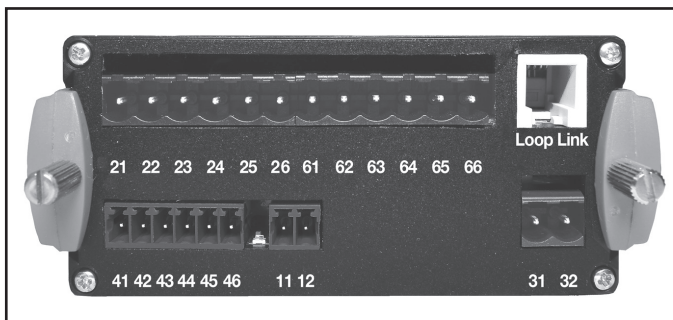

Figure 2: Face arrière du PReview 5715.

# INDICATEUR PROGRAMMABLE A LED

## PREVIEW 5715

- *Indicateur 4 digits à LED de 14 segments*
- *Entrée mA, V, RTD, Ohm, TC et potentiomètre*
- *4 relais et une sortie analogique*
- *Alimentation universelle*
- *Programmable en façade ou par PC*

### Application

- Indicateur digitale de signaux courant, tension, résistance, température ou potentiomètre 3-fils.
- Contrôle de procédés avec 4 paires de relais libres de potentiel et/ou une sortie analogique.
- Pour contrôle de cuves, au besoin avec linéarisation spécifique permettant d'obtenir une mesure exacte de cuves non-linéaires.

### Caractéristiques techniques

- Indicateur 4 digits à LED avec des digits de 13,8 mm de 14 segments. Lecture maxi. de -1999...9999 avec programmation de la position de la virgule et indication d'état des relais ON/OFF.
- Grâce au clavier en façade tous les paramètres peuvent être réglés quelle que soit l'application. Quand la programmation est faite par ordinateur et le logiciel de programmation PReset, des options de configuration supplémentaires sont disponibles, p.ex. linéarisation spécifique et signaux d'entrée spéciaux.
- Des textes d'aide en huit langues peuvent être sélectionnés dans un point du menu.
- Un point du menu permet à l'utilisateur de réduire le temps de test pour les sorties relais en activant ou désactivant chaque relais indépendamment du signal d'entrée.

### Montage

- Montage en face avant tableau. Un joint d'étanchéité inclus doit être maintenu entre la découpe du panneau et l'avant de l'indicateur pour obtenir un degré de protection d'IP65 (type 4X). En option le PReview 5715 est disponible avec une protection spéciale à l'épreuve des jets d'eau protégeant l'indicateur de conditions d'utilisation sévères



# APPLICATIONS

Signaux d'entrée :

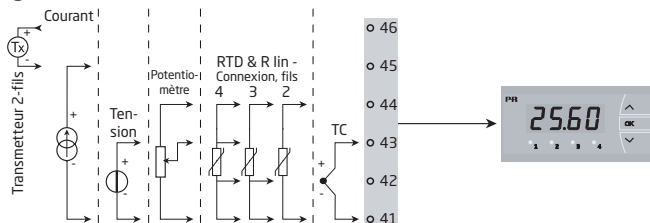

Signaux de sortie :

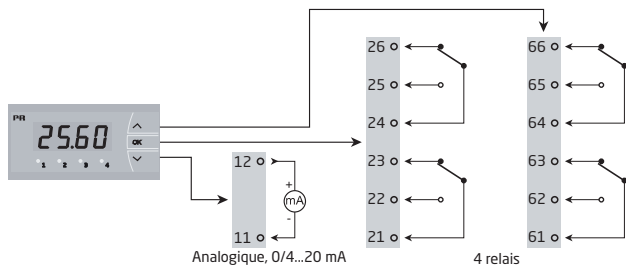

Alimentation :

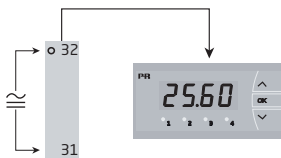

Référence de commande: 5715



Type	Version
5715	4 relais ..... : B Sortie analogique et 4 relais .: D

## Spécifications électriques

### Plage des spécifications:

-20°C à +60°C

### Spécifications communes:

Tension d'alimentation universelle ..... 21,6...253 Vca, 50...60 Hz ou  
19,2...300 Vcc

### Consommation:

Type	Consommation interne	Consommation max.
5715B	3,0 W	3,3 W
5715D	3,5 W	3,8W

Tension d'isolation, test / opération ..... 2,3 kVca / 250 Vca

Rapport signal / bruit..... Min. 60 dB (0...100 kHz)

Interface de communication..... USB Loop Link

Temps de réponse (0...90%, 100...10%):

Entrée température..... < 1 s

Entrée courant / tension ..... < 400 ms

Température d'étalonnage..... 20...28°C

Précision, la plus grande des valeurs générales et de base:

Valeurs générales		
Type d'entrée	Précision absolue	Coefficient de température
Tous	≤ ±0,1% de la valeur	≤ ±0,01% de la valeur / °C

Valeurs de base		
Type d'entrée	Précision de base	Coefficient de température
mA	$\leq \pm 4 \mu\text{A}$	$\leq \pm 0.4 \mu\text{A} / ^\circ\text{C}$
Volt	$\leq \pm 20 \mu\text{V}$	$\leq \pm 2 \mu\text{V} / ^\circ\text{C}$
Pt100	$\leq \pm 0.2^\circ\text{C}$	$\leq \pm 0.01^\circ\text{C} / ^\circ\text{C}$
Résistance linéaire	$\leq \pm 0.1 \Omega$	$\leq \pm 0.01 \Omega / ^\circ\text{C}$
Potentiomètre	$\leq \pm 0.1 \Omega$	$\leq \pm 0.01 \Omega / ^\circ\text{C}$
Type TC: E, J, K, L, N, T, U	$\leq \pm 1^\circ\text{C}$	$\leq \pm 0.05^\circ\text{C} / ^\circ\text{C}$
TC type: R, S, W3, W5, LR	$\leq \pm 2^\circ\text{C}$	$\leq \pm 0.2^\circ\text{C} / ^\circ\text{C}$
TC type: B 85...200°C	$\leq \pm 4^\circ\text{C}$	$\leq \pm 0.4^\circ\text{C} / ^\circ\text{C}$
TC type: B 200...1820°C	$\leq \pm 2^\circ\text{C}$	$\leq \pm 0.2^\circ\text{C} / ^\circ\text{C}$
Immunité CEM..... < $\pm 0,5\%$ de la valeur		

Tension auxiliaire:

Alimentation 2-fils (borne 46...45).....	25...15 VDC / 0...20 mA / 30 mA nom.
Vibration.....	IEC 60068-2-6 Test FC
2...13,2 Hz.....	$\pm 1 \text{ mm}$
13,2...100 Hz.....	$\pm 0,7 \text{ g}$
Taille max. des fils, borne 41...46.....	1 x 1,5 mm <sup>2</sup> fil multibrins
Taille max. des fils, autres.....	1 x 2,5 mm <sup>2</sup> fils multibrins
Humidité relative.....	< 95% HR (sans cond.)
Dimensions (HxLxP).....	48 x 96 x 120 mm
Dimensions découpe.....	44,5 x 91,5 mm
Degré de protection (montage tableau).....	IP65 / Type 4X, UL50E
Poids.....	260 g

**Entrée RTD, résistance linéaire et potentiomètre:**

Type d'entrée	Temp. min	Temp. max	Standard
Pt10...Pt1000	-200°C	+850°C	IEC 60751
Ni50...Ni1000	-60°C	+250°C	DIN 43760
Cu10...Cu100	-200°C	+260°C	$\alpha = 0,00427$
Lin. R	0 $\Omega$	10000 $\Omega$	-
Potentiomètre	10 $\Omega$	100 k $\Omega$	-

Entrée pour les types RTD suivant:

Pt10, Pt20, Pt50, Pt100, Pt200, Pt250, Pt300, Pt400, Pt500, Pt1000  
Ni50, Ni100, Ni120, Ni1000, Cu10, Cu20, Cu50, Cu100

Résistance de ligne max. par fil, RTD..... 50 Ω

Courant de capteur, RTD..... Nom. 0,2 mA

Effet de la résistance de ligne

3- / 4-fils, RTD..... < 0,002 Ω / Ω

Détection de rupture capteur, RTD..... Oui

Détection de court circuit, RTD..... < 15 Ω

**Entrée TC:**

Type	Valeur min.	Valeur max.	Standard
B	0°C	+1820°C	IEC 60584-1
E	-100°C	+1000°C	IEC 60584-1
J	-100°C	+1200°C	IEC 60584-1
K	-180°C	+1372°C	IEC 60584-1
L	-200°C	+900°C	DIN 43710
N	-180°C	+1300°C	IEC 60584-1
R	-50°C	+1760°C	IEC 60584-1
S	-50°C	+1760°C	IEC 60584-1
T	-200°C	+400°C	IEC 60584-1
U	-200°C	+600°C	DIN 43710
W3	0°C	+2300°C	ASTM E988-90
W5	0°C	+2300°C	ASTM E988-90
LR	-200°C	+800°C	GOST 3044-84

Compensation de soudure froide (CJC)

par capteur interne..... ±(2,0°C + 0,4°C \* Δt)

Δt = température interne - température ambiante

Détection de rupture capteur,

tous types de TC..... Oui

Courant de capteur:

Pendant la détection..... Nom. 2 μA

Si non..... 0 μA

**Entrée courant:**

Gamme de mesure..... 0...20 mA

Plages de mesure programmables..... 0...20 et 4...20 mA

Résistance d'entrée..... Nom. 20 Ω + PTC 25 Ω

Détection d'erreur capteur:

interruption de la boucle 4...20 mA..... Oui

**Entrée tension:**

Gamme de mesure.....	0...12 Vcc
Plages de mesure programmables.....	0...1 / 0,2...1 / 0...10 / 2...10 Vcc
Résistance d'entrée .....	Nom. 10 M $\Omega$

**Sorties:****Affichage:**

Résolution d'affichage.....	-1999...9999 (4 chiffres)
Point décimal.....	Programmable
Hauteur des chiffres .....	13,8 mm
Mise à jour indicateur.....	2,2 fois / s
Si l'entrée mesurée est hors de la plage d'entrée configurée, il sera affiché .....	Textes descriptifs

**Sortie courant:**

Gamme de mesure (EC).....	0...20 mA
Plages de mesure programmables.....	0...20 / 4...20 / 20...0 / 20...4 mA
Charge max .....	20 mA / 800 $\Omega$ / 16 Vcc
Stabilité sous charge.....	$\leq$ 0,01% de l'EC / 100 $\Omega$
Détection de rupture capteur .....	23 / 0 / 3,5 mA / sans
NAMUR NE 43 haut / bas d'échelle.....	23 mA / 3,5 mA
Limite de sortie:	
signal 4...20 et 20...4 mA.....	3,8...20,5 mA
signal 0...20 et 20...0 mA.....	0...20,5 mA
Limite de courant.....	$\leq$ 28 mA

**Sorties relais:**

Fonction de relais .....	Consigne
Hystérésis.....	0...100%
Délai ON / OFF .....	0...3600 s
Action en cas de rupture .....	Ouverture / fermeture / maintien
Tension max.....	250 VRMS
Courant max.....	2 A / AC
Puissance ca max. ....	500 VA
Courant max. à 24 Vcc.....	1 A

**Approbation marine:**

Det Norske Veritas, Ships & Offshore .....	Standard for Certification No. 2.4
--	------------------------------------

**Agréments et homologations:**

CEM (EMC) 2004/108/CE.....	<b>Standard:</b> EN 61326-1
DBT 2006/95/CE .....	EN 61010-1
UL, Standard for Safety .....	UL 508
EAC TR-CU 020/2011.....	EN 61326-1

## Détection erreur capteur / signal d'entrée hors d'échelle

Différentes vérifications d'erreur capteur dans les 5715:		
Variantes:	Configuration	Détection d'erreur capteur:
5715B	ERR1, ERR2, ERR3 et ERR4 = NONE	OFF
	Si non:	ON
5715D	ERR1, ERR2, ERR3 et ERR4=NONE, 0.ERR=NONE.	OFF
	Si non:	ON

Indication de dépassement d'échelle (IN.LO, IN.HI): En dépassement de l'échelle définie du convertisseur A/D ou du polynôme.			
Entrée	Plage	Indication	Limite
VOLT	0...1 V / 0,2...1 V	IN.LO	< -25 mV
		IN.HI	> 1,2 V
	0...10 V / 2...10 V	IN.LO	< -25 mV
		IN.HI	> 12 V
CURR	0...20 mA / 4...20 mA	IN.LO	< -1,05 mA
		IN.HI	> 25,05 mA
POTM	-	IN.LO	< -0,5%
		IN.HI	> 100,5%
TEMP	TC / RTD	IN.LO	< plage de température
		IN.HI	> plage de température
LIN R	0...800 ohm	IN.LO	< 0 ohm
		IN.HI	> 1 kohm
	0...10 kohm	IN.LO	< 0 ohm
		IN.HI	> 15 kohm

Détection erreur capteur (SE.BR, SE.SH):			
Entrée	Plage	Indication	Limite
CURR	Rupture de boucle (4..20mA)	SE.BR	<= 3,6 mA; > 21 mA
		SE.SH	> ca. 750 kohm / (1,25 V)
TEMP	RTD, 2-, 3- & 4-wire Pas de SE.SH pour Cuxx, Pt10, Pt20 et Pt50	SE.BR	> 12 kohm
		SE.SH	< 15 ohm
		SE.BR	> 875 ohm
LIN R	0...800 ohm	SE.BR	> 875 ohm
	0...10 kohm	SE.BR	> 12 kohm

Affichage en dessous du mini. / au-dessus du maxi. (-1.9.9.9, 9.9.9.9):			
Entrée	Plage	Indication	Limite
CURR / VOLT / R lin	Toutes	-1.9.9.9	Indication <-1999
		9.9.9.9	Indication >9999
POTM	-	-1.9.9.9	Indication <-1999
		9.9.9.9	Indication >9999

Indication erreur matériel ! Les indications d'erreur clignotent une fois par seconde. Un texte d'aide explique l'erreur.		
Recherche erreurs	Indication	Cause de l'erreur
Vérification de la communication entre le uC / l'ADC	HW.ER	Erreur permanente de l'ADC
Vérification de la compensation interne CSF	CJ.ER	Défaut capteur CSF
Vérification complète de la mémoire RAM	RA.ER	Erreur dans la mémoire RAM
Vérification complète de l'EEPROM	EE.ER	Erreur dans l'EEPROM

# CONNEXIONS

Alimentation:

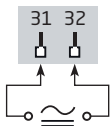

## Entrées:

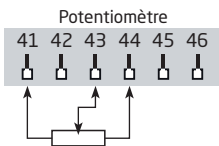
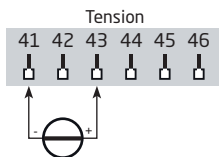
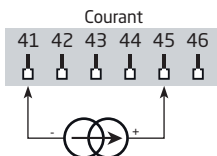
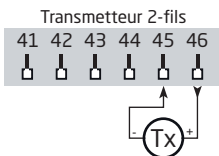
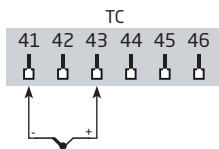
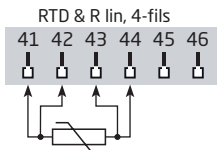
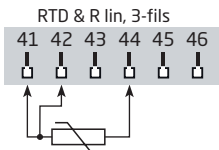
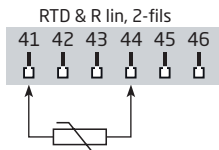

## Sortie:

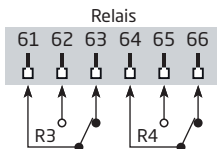
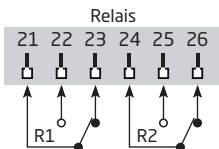
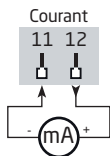

# SCHEMA DE PRINCIPE

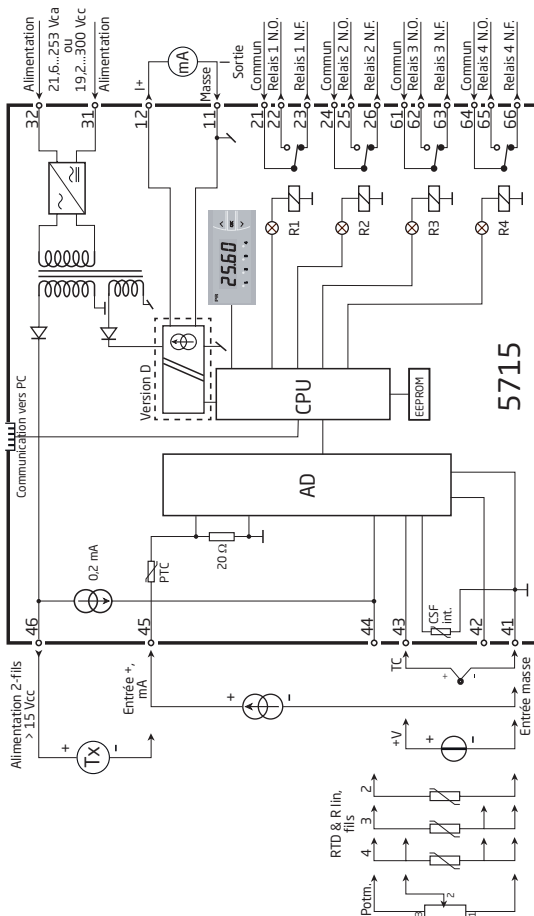



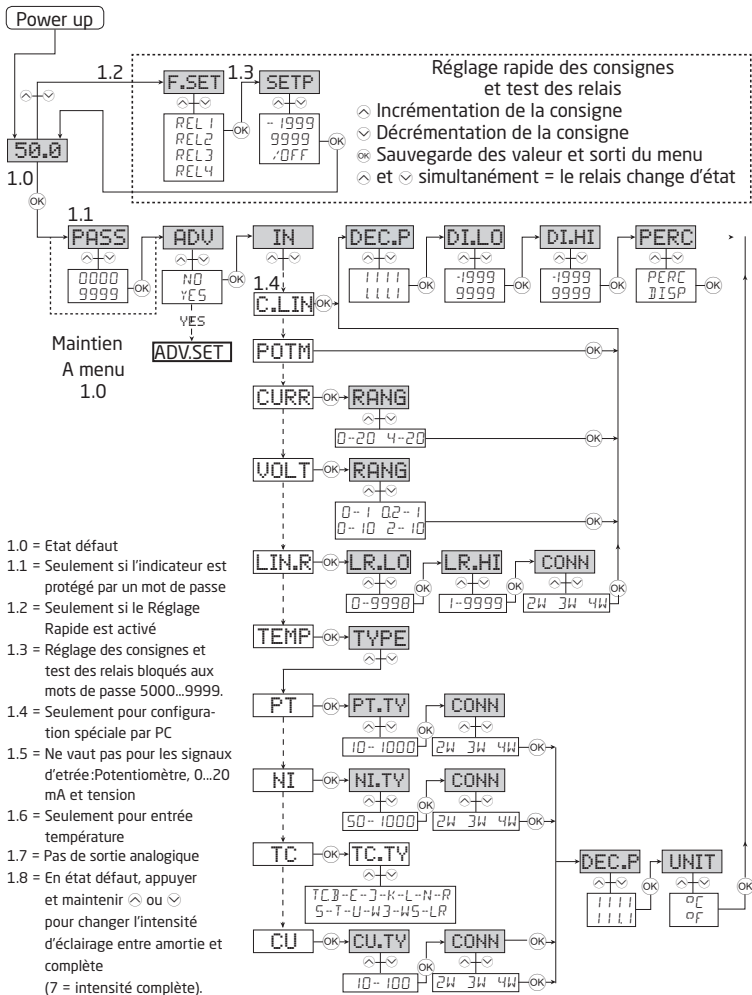



# TEXTES D'AIDE DEROULANTS

**Affichaeur en état défaut xxxx, erreur hardware:**

**SE.BR** --> RUPTURE CAPTEUR  
**SE.SH** --> COURTCIRCUIT CAPTEUR  
**IN.HI** --> VALEUR ENTREE HAUTE HORS SPEC.  
**IN.LO** --> VALEUR ENTREE BASSE HORS SPEC.  
**9.9.9.9** --> AFFICHAGE HORS ECHELLE HAUTE  
**-1.9.9.9** --> AFFICHAGE HORS ECHELLE BASSE  
**HW.ER** --> ERREUR HARDWARE  
**EE.ER** --> ERREUR EEPROM -  
 VERIFIER CONFIGURATION  
**RA.ER** --> ERREUR MEMOIRE RAM  
**CJ.ER** --> ERREUR CAPTEUR CSF

**Réglage rapide des consignes (réglage permis):**

**F.SET**  
**REL1** --> MENU REGLAGE RAPIDE -  
**REL2** CHOIX RELAIS  
**REL3**  
**REL4**  
**SETP**  
 xxxx --> CONSIGNE RELAIS -  
 OK POUR SAUVEGARDER

**Réglage rapide des consignes (réglage non permis):**

**F.SETP**  
 xxxx --> CONSIGNE RELAIS -  
 LECTURE SEULEMENT

**Menu de configuration:**

**ADV**  
**YES** --> ALLER DANS MENU DE CONFIGURATION  
**NO** AVANCEE

**PASS**  
 xxxx --> ENTRER MOT DE PASSE CORRECT

**IN**  
**C.LIN\*** --> TEXTE INTRODUIT PAR L'UTILISATEUR  
 EN PRESET  
**CURR** --> ENTREE COURANT  
**VOLT** --> ENTREE TENSION  
**POTM** --> ENTREE POTENTIOMETRIQUE  
**LIN.R** --> ENTREE RESISTANCE LINEAIRE  
**TEMP** --> ENTREE TEMPERATURE

**RANG** **Quand courant est sélectionné:**

0-20 --> PLAGE D'ENTREE EN mA  
 4-20 --> PLAGE D'ENTREE EN mA

**RANG** **Quand volt est sélectionné:**

0-10 --> PLAGE D'ENTREE EN VOLT  
 2-10 --> PLAGE D'ENTREE EN VOLT  
 0.0-1 --> PLAGE D'ENTREE EN VOLT  
 0.2-1 --> PLAGE D'ENTREE EN VOLT

**LR.LO**  
 xxxx --> REGLER VALEUR DE RESISTANCE  
 BASSE

**LR.HI**  
 xxxx --> REGLER VALEUR DE RESISTANCE  
 HAUTE

**DEC.P**  
 1111 --> POSITION DU POINT DECIMAL  
 111.1 --> POSITION DU POINT DECIMAL  
 11.11 --> POSITION DU POINT DECIMAL  
 1.111 --> POSITION DU POINT DECIMAL

**DI.LO**  
 xxxx --> AFFICHAGE BAS D'ECHELLE

**DI.HI**  
 xxxx --> AFFICHAGE HAUT D'ECHELLE

**REL.U**  
**PERC** --> REGLAGE DES CONSIGNES EN  
 POURCENTAGE  
**DISP** --> REGLAGE CONSIGNES EN VALEUR  
 D'AFFICHAGE

**TYPE**

**CU** --> SELECTIONNER TYPE DE CAPTEUR CU  
**PT** --> SELECTIONNER TYPE DE CAPTEUR PT  
**NI** --> SELECTIONNER TYPE DE CAPTEUR NI  
**TC** --> SELECTIONNER TYPE DE CAPTEUR TC

**CU.TY**

10 --> SELECTIONNER TYPE DE CAPTEUR CU  
 20 --> SELECTIONNER TYPE DE CAPTEUR CU  
 50 --> SELECTIONNER TYPE DE CAPTEUR CU  
 100 --> SELECTIONNER TYPE DE CAPTEUR CU

**PT.TY**

10 --> SELECTIONNER TYPE DE CAPTEUR PT  
 20 --> SELECTIONNER TYPE DE CAPTEUR PT  
 50 --> SELECTIONNER TYPE DE CAPTEUR PT  
 100 --> SELECTIONNER TYPE DE CAPTEUR PT  
 200 --> SELECTIONNER TYPE DE CAPTEUR PT  
 250 --> SELECTIONNER TYPE DE CAPTEUR PT  
 300 --> SELECTIONNER TYPE DE CAPTEUR PT  
 400 --> SELECTIONNER TYPE DE CAPTEUR PT  
 500 --> SELECTIONNER TYPE DE CAPTEUR PT  
 1000 --> SELECTIONNER TYPE DE CAPTEUR PT

**NI.TY**

50 --> SELECTIONNER TYPE DE CAPTEUR NI  
 100 --> SELECTIONNER TYPE DE CAPTEUR NI  
 120 --> SELECTIONNER TYPE DE CAPTEUR NI  
 1000 --> SELECTIONNER TYPE DE CAPTEUR NI

**CONN**

**Quand capteurs Cu/Pt/Ni sont sélectionnés:**  
 2W --> SELECT. CONNEXION CAPTEUR 2-FILS  
 3W --> SELECT. CONNEXION CAPTEUR 3-FILS  
 4W --> SELECTI. CONNEXION CAPTEUR 4-FILS

**TC.TY**

**TC.B** --> SELECTIONNER TYPE DE CAPTEUR TC  
**TC.E** --> SELECTIONNER TYPE DE CAPTEUR TC  
**TC.J** --> SELECTIONNER TYPE DE CAPTEUR TC  
**TC.K** --> SELECTIONNER TYPE DE CAPTEUR TC  
**TC.L** --> SELECTIONNER TYPE DE CAPTEUR TC  
**TC.N** --> SELECTIONNER TYPE DE CAPTEUR TC  
**TC.R** --> SELECTIONNER TYPE DE CAPTEUR TC  
**TC.S** --> SELECTIONNER TYPE DE CAPTEUR TC  
**TC.T** --> SELECTIONNER TYPE DE CAPTEUR TC  
**TC.U** --> SELECTIONNER TYPE DE CAPTEUR TC  
**TC.W3** --> SELECTIONNER TYPE DE CAPTEUR TC  
**TC.W5** --> SELECTIONNER TYPE DE CAPTEUR TC  
**TCLR** --> SELECTIONNER TYPE DE CAPTEUR TC

**DEC.P**

**Quand température est sélectionné:**  
 1111 --> POSITION DU POINT DECIMAL  
 111.1 --> POSITION DU POINT DECIMAL

<b>UNIT</b>		<b>O.ERR</b>	
°C	--> AFFICHAGE ET CONFIG. RELAIS EN CELSIUS	23 mA	--> NAMUR NE43 HAUT EN CAS D'ERREUR
°F	--> AFFICHAGE ET CONFIG. RELAIS EN FAHRENHEIT	3,5 mA	--> NAMUR NE43 BAS EN CAS D'ERREUR
		0mA	--> BAS D'ECHELLE EN CAS D'ERREUR
		NONE	--> ACTION NONDEFINIE EN CAS D'ERREUR
<b>REL1</b>		<b>RESP</b>	
SET	--> ENTRER CONSIGNE RELAIS 1	xxx,x	--> TEMPS DE REPONSE SORTIE ANALOG. EN SEC.
SKIP	--> PASSER CONFIGURATION RELAIS 1		
OFF	--> RELAIS 1 INACTIF		
<b>SETP</b>		<b>E.PAS</b>	
xxxx	--> CONSIGNE RELAIS	NO	--> ACTIVER LA PROTECTION PAR MOT DE PASSE
		YES	
<b>ACT1</b>		<b>N.PAS</b>	
INCR	--> ACTION CROISSANTE	xxxx	--> ENTRER LE NOUVEAU MOT DE PASSE
DECR	--> ACTION DECROISSANTE		
<b>HYS1</b>		<b>ADV MENU:</b>	
xxxx	--> HYSTERESIS RELAIS	LANG	--> ENTER LANGUAGE SETUP
<b>ERR1</b>		DISP	--> ENTER DISPLAY SETUP
HOLD	--> MAINTIEN POS. REL. EN CAS D'ERREUR	CAL	--> PERFORM PROCESS CALIBRATION
ACTI	--> ACTIVER LE RELAIS EN CAS D'ERREUR		
DEAC	--> DESACTIVER RELAIS EN CAS D'ERREUR	<b>HLPT</b>	
NONE	--> ACTION NONDEFINIE EN CAS D'ERREUR	DE	--> DE - WAEHLE DEUTSCHEN HILFETEXT
<b>ON.DE</b>		DK	--> DK - VAE LG DANSK HJAE LPE TEKST
xxxx	--> DELAI ACTIVATION RELAIS EN SEC.	ES	--> ES - SELECCIONAR TEXTO DE AYUDA EN ESPANOL
<b>OF.DE</b>		FR	--> FR - SELECTION TEXTE D'AIDE EN FRANCAIS
xxxx	--> DELAI DESACTIVATION RELAIS EN SEC.	IT	--> IT - SELEZIONARE TESTI DI AIUTO ITALIANI
<b>RELX (X = 2...4)</b>		SE	--> SE - VALJ SVENSK HJALPTEXT
SET	--> ENTRER CONSIGNE RELAIS 2	UK	--> UK - SELECT ENGLISH HELPTXT
SKIP	--> PASSER CONFIGURATION RELAIS 2	CZ	--> CZ - VYBER CESKOU NAPOVEDU
OFF	--> RELAIS 2 INACTIF	<b>LIGH</b>	
<b>SETP</b>		xxxx	--> AJUSTER L'INTENSITE D'ECLAIRAGE
xxxx	--> CONSIGNE RELAIS	<b>CA.LO</b>	
<b>ACTX (X = 2...4)</b>		YES	--> CALIBRER ENTREE BASSE A VALEUR PROCESS?
INCR	--> ACTION CROISSANTE	NO	
DECR	--> ACTION DECROISSANTE	<b>CA.HI</b>	
<b>HYSX (X = 2...4)</b>		YES	--> CALIBRER ENTREE HAUTE A VALEUR PROCESS?
xxxx	--> HYSTERESIS RELAIS	NO	
<b>ERRX (X = 2...4)</b>		<b>VAL.L</b>	
HOLD	--> MAINTIEN POS. REL. EN CAS D'ERREUR	xxxx	--> REGLER VAL. DE POSITION BASSE DE CALIBRATION
ACTI	--> ACTIVER LE RELAIS EN CAS D'ERREUR	<b>VAL.H</b>	
DEAC	--> DESACTIVER RELAIS EN CAS D'ERREUR	xxxx	--> REGLER VAL. DE POSITION HAUTE DE CALIBRATION
NONE	--> ACTION NONDEFINIE EN CAS D'ERREUR	<b>USE.C</b>	
<b>ON.DE</b>		YES	--> UTILISER VALEURS DE CALIBRATION PROCESS
xxxx	--> DELAI ACTIVATION RELAIS EN SEC.	NO	
<b>OF.DE</b>			
xxxx	--> DELAI DESACTIVATION RELAIS EN SEC.	<b>A.OUT</b>	
<b>A.OUT</b>		0-20	--> PLAGE DE SORTIE EN mA
0-20	--> PLAGE DE SORTIE EN mA	4-20	--> PLAGE DE SORTIE EN mA
4-20	--> PLAGE DE SORTIE EN mA	20-0	--> PLAGE DE SORTIE EN mA
20-0	--> PLAGE DE SORTIE EN mA	20-4	--> PLAGE DE SORTIE EN mA
20-4	--> PLAGE DE SORTIE EN mA	<b>O.LO</b>	
<b>O.LO</b>		xxxx	--> VAL. POUR 0 POUR 100 DE LA SORTIE
xxxx	--> VAL. POUR 0 POUR 100 DE LA SORTIE	<b>O.HI</b>	
<b>O.HI</b>		xxxx	--> VAL. POUR 100 POUR 100 DE LA SORTIE
xxxx	--> VAL. POUR 100 POUR 100 DE LA SORTIE		







# CONFIGURATION / OPÉRATION

## DES TOUCHES DE FONCTION

Documentation pour le diagramme de programmation

### Généralités :





Lors de la configuration vous êtes guidé tout au long des paramètres du menu ; ainsi vous pouvez choisir le réglage qui correspond à votre application. Pour chaque menu il y a un texte d'aide qui commence à défiler si aucune touche n'est actionnée pendant 5 secondes.

La configuration se fait à l'aide de 3 touches   et .  incrémente la valeur numérique ou choisit le paramètre suivant.  décrémente la valeur numérique ou choisit le paramètre précédent.  valide les valeurs choisies et procède au menu suivant. Si une fonction n'existe pas dans l'appareil, tous les paramètres de cette fonction sont rendus inactifs pour rendre l'appareil convivial et facile à programmer. La configuration n'est sauvegardée qu'à la fin des menus quand l'indicateur affiche ----.

En appuyant et maintenant la touche  l'afficheur retourne au menu précédent ou sur l'état défaut (1.0) sans sauvegarde des valeurs ou paramètres modifiés.

Si aucune touche n'est actionnée pendant une période de 2 minutes, l'affichage retourne sur l'état défaut (1.0) sans sauvegarde des modifications éventuelles apportées à la configuration.

### Information supplémentaire :

**Réglage rapide des consignes et test des relais :** Ces menus sont interactifs et permettent de régler les consignes pendant que l'appareil mesure le signal d'entrée. Les diodes indiquent à quel point les relais changent d'état et le réglage des consignes se rend ainsi beaucoup plus aisé. En activant simultanément  et  dans un délai de 0,5 secondes, un test des relais sera activé et le relais changera d'état. Le changement de consigne est sauvegardé en appuyant brièvement . En appuyant et maintenant la touche  pendant plus de 0,5 secondes, l'indicateur retourne sur l'état défaut (1.0) sans sauvegarde du changement de la consigne.

**Protection par mot de passe :** La protection par mot de passe a deux niveaux. Les mots de passe entre 0000 et 4999 permettent le réglage rapide des consignes et le test des relais. Les mots de passe entre 5000 et 9999 bloquent l'accès au réglage rapide et test des relais, mais les menus affichent la consigne actuelle. Le mot de passe usine 2008 permet l'accès à tous les menus de configuration.

## PROGRAMMATION PAR PC

A l'aide de PReset, un logiciel simple et pourtant avancé, tous les paramètres opérationnels du 5715 peuvent être configurés de manière rapide. La programmation par PC permet aussi de configurer un type d'entrée spécifique pour les signaux d'entrée courant, tension, résistance et potentiométrique. Un tel type d'entrée peut être défini avec des plages spécifiques, p.ex. 5...12 mA, et avec une linéarisation spécifique avec ou sans décalage. Le type d'entrée spécifique est sauvegardé dans le 5715 sous le menu d'entrée *CLIN*. Si une autre configuration de l'entrée (p.ex. entrée température) est subséquemment introduite à l'aide des touches frontales, le type d'entrée *CLIN* contenant les paramètres initiaux peut être choisi. La configuration est transmise à l'indicateur à l'aide de l'interface de communication USB Loop Link.

### Illustration graphique de l'action de relais consigne

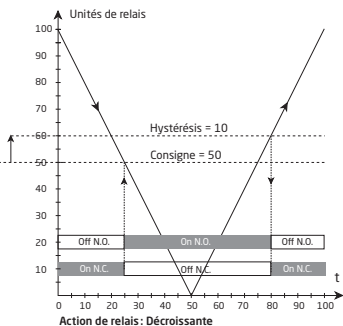
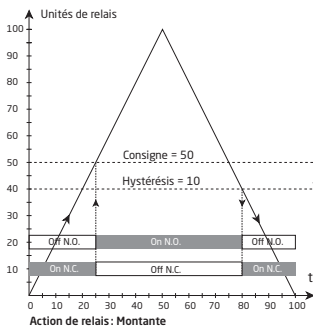



**Displays** Programmable displays with a wide selection of inputs and outputs for display of temperature, volume and weight, etc. Feature linearization, scaling, and difference measurement functions for programming via PReset software.



**Ex interfaces** Interfaces for analog and digital signals as well as HART® signals between sensors / I/P converters / frequency signals and control systems in Ex zone 0, 1 & 2 and for some devices in zone 20, 21 & 22.



**Isolation** Galvanic isolators for analog and digital signals as well as HART® signals. A wide product range with both loop-powered and universal isolators featuring linearization, inversion, and scaling of output signals.





























**Temperature** A wide selection of transmitters for DIN form B mounting and DIN rail devices with analog and digital bus communication ranging from application-specific to universal transmitters.



**Universal** PC or front programmable devices with universal options for input, output and supply. This range offers a number of advanced features such as process calibration, linearization and auto-diagnosis.



- 

[www.preelectronics.fr](http://www.preelectronics.fr)  

[sales-fr@preelectronics.com](mailto:sales-fr@preelectronics.com)
- 

[www.preelectronics.de](http://www.preelectronics.de)  

[sales-de@preelectronics.com](mailto:sales-de@preelectronics.com)
- 

[www.preelectronics.es](http://www.preelectronics.es)  

[sales-es@preelectronics.com](mailto:sales-es@preelectronics.com)
- 

[www.preelectronics.it](http://www.preelectronics.it)  

[sales-it@preelectronics.com](mailto:sales-it@preelectronics.com)
- 

[www.preelectronics.se](http://www.preelectronics.se)  

[sales-se@preelectronics.com](mailto:sales-se@preelectronics.com)
- 

[www.preelectronics.com](http://www.preelectronics.com)  

[sales-uk@preelectronics.com](mailto:sales-uk@preelectronics.com)
- 

[www.preelectronics.com](http://www.preelectronics.com)  

[sales-us@preelectronics.com](mailto:sales-us@preelectronics.com)
- 

[www.preelectronics.cn](http://www.preelectronics.cn)  

[sales-cn@preelectronics.com](mailto:sales-cn@preelectronics.com)
- 

[www.preelectronics.be](http://www.preelectronics.be)  

[sales-be@preelectronics.com](mailto:sales-be@preelectronics.com)

## Head office

Denmark  
 PR electronics A/S  
 Lerbakken 10  
 DK-8410 Rønne

[www.preelectronics.com](http://www.preelectronics.com)  
[sales@preelectronics.dk](mailto:sales@preelectronics.dk)  
 tel. +45 86 37 26 77  
 fax +45 86 37 30 85



QUALITY SYSTEM AND ENVIRONMENTAL  
 MANAGEMENT SYSTEM  
 DS/EN ISO 9001  
 DS/EN ISO 14001

