

PERFORMANCE
MADE
SMARTER

产品手册

3000 系列

6 mm 系列温度变送器

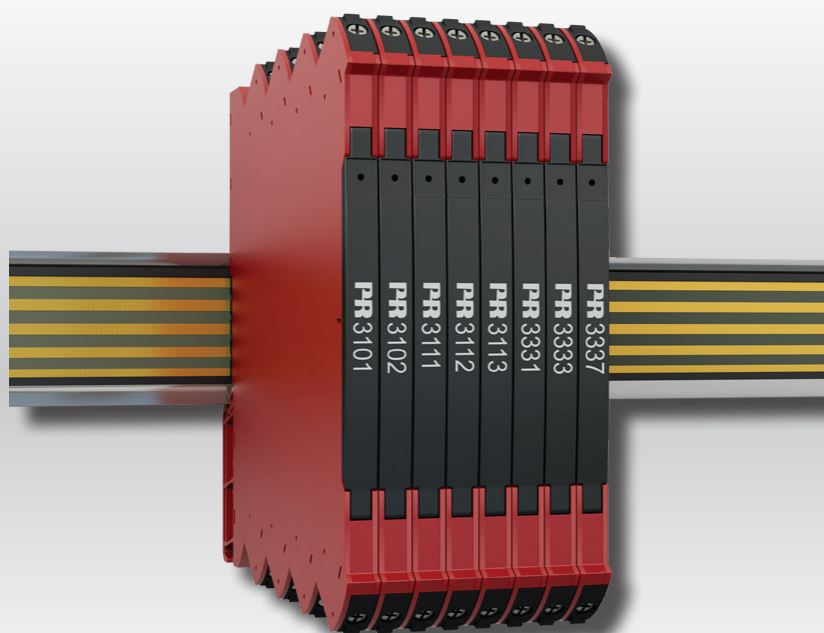

温度

安全栅

通讯接口

多功能

隔离器

数显表

型号 3101 / 3102 / 3111 / 3112 / 3113 /
3331 / 3333 / 3337
No. 3100V106-CN

PR
electronics

6 大特色产品

满足您的一切需求

单品出色·组合无敌

凭借创新型专利技术·信号调节更加简单·智能·产品组合由六大产品类组成·具备多种模拟量和数字量模块·涵盖上千种工业自动化应用·所有产品都符合甚至高于行业的最高标准·这可确保产品即便在最恶劣的环境条件下仍能可靠运行·5 年产品保修期·让您使用更安心·



Temperature

温度变送器和温度传感器系列产品·提供从温度测量点到系统控制一站式信号解决方案·从而在最大程度上保证信号的完整性·仅需一套点对点解决方案·您就可以在任何环境中将工业过程中的温度信号转换为模拟量信号·总线信号或数字通讯信号·该方案具备响应时间短·自动校准·传感器故障检测·低漂移和卓越 EMC 性能等诸多优点·



I.S. Interface

我们采用最严格的安全标准来检验产品·以期提供最安全的信号·秉承创新精神·我们已经在 SIL 2 全面评估本质安全型接口方面取得了开创性成就·其既高效又经济·效果卓著·成效斐然·模拟量和数字量本质安全栅种类齐全·同时提供多种输入输出·这使得 PR 标准成为一项易于实施的现场检验标准·在大型项目安装过程中·新背板方案大大简化安装和布线·且能与标准 DCS 系统无缝集成·



Communication

我们提供经济实惠·使用方便·面向未来的通讯接口·以便您能够访问所安装的 PR 产品·所有接口均可拆卸·并带有屏幕和按钮·可以显示过程值/诊断值和对参数进行配置·产品特定功能包括通过 Modbus 和蓝牙进行通讯·以及使用我们的便携式设备主管 (PPS) 应用程序进行远程访问·可用于 iOS 和 Android·



Multifunction

单品为多功能系列产品·可涵盖大量现场应用·可轻而易举按照您的现场标准进行配置·此种单品可适用多种应用方式·既节省安装和培训时间·又大大简化库存备件管理·该设备专为长期信号精度高·功耗低·抗电噪声优异·编程简单而设计·



Isolation

基于微处理器技术研发的 6 mm 隔离器·小巧精致·响应迅速·品质一流·以极低的总拥有成本为专用应用提供卓越性能和抗电磁干扰·可水平或垂直安装·装置间无需间隙·



Display

数显表系列以其灵活性和稳定性著称·该设备系列几乎满足过程信号读数显示的所有需求·并具有通用的输入和供电能力·无论哪种行业·无论环境条件何其苛刻·该设备均能实时测量过程值并提供用户友好型界面和值得信赖的继电器信号·

6 mm 系列温度变送器

3101 / 3102 / 3111 / 3112 / 3113 / 3331 / 3333 / 3337

目录

警告.....	4
符号含义.....	4
安全须知.....	5
3000 系列的安装/拆卸.....	6
DIN 导轨/电源导轨上的安装.....	7
标志.....	7
灵活供电.....	8
功能亮点.....	9
技术亮点.....	9
编程.....	9
安装.....	9
连接.....	10
产品概述.....	11
订购.....	11
附件.....	11
技术参数.....	12
DIP 拨码开关配置.....	15
温度范围设置.....	16
操作和故障排除.....	17
安装说明.....	18
UL 安装.....	18
Zone 2 中的 IECEx、ATEX、UKEX 安装.....	18
Division 2 或 Zone 2 中的 cFMus 安装.....	18
文档更新记录.....	19

警告



一般

为了避免触电和火灾危险，必须遵守本指南的安全须知和指导原则。
设备必须严格按照说明使用，不得超规格使用设备。
在调试设备前，必须仔细阅读本安装指南。
只有合格的专业人员（技术人员）才能安装此设备。
如果设备以非制造商规定的方式使用，则设备提供的保护可能会受损。

避免爆炸和严重伤害：请务必将发生机械故障的模块退还至 PR electronics 进行维修或更换。

设备维修仅可由 PR electronics A/S 完成。



危险电压

在未确保设备完全固定前，切勿将危险电压连接至设备。

在存在危险电压连接至设备输入/输出情况的应用中，必须确保电缆、端子、外壳以及周围环境（包括相邻设备）都有足够的间距或隔离，以确保防触电保护能够生效。

潜在的静电充电危险。为了避免因外壳静电充电而导致爆炸的危险，除非已知该区域安全，否则切勿操作该装置；或采取适当的安全措施避免静电放电。



小心

符号含义



带有感叹号的三角形：警告/要求。潜在致命的情况。请在安装和调试设备前阅读手册，以免可能导致人身伤害或机械损坏的事故。



CE 标志证明设备符合相关指令的基本要求。



UKCA 标志证明设备符合法律要求基本要求。



防爆设备已获得符合 ATEX 指令要求的认证，可用于连接安装于爆炸区域内的其他设备。参见安装说明。

安全须知

收货和拆箱

打开设备包装，切勿损坏设备，检查设备型号是否与订购的设备型号相符。包装应始终随附设备，直至永久安装该设备。

环境

避免阳光直射、灰尘、高温、机械振动和冲击、雨水和严重潮湿环境。如有必要，应通过通风方式避免加热超过环境温度规定限值。

该设备必须安装在污染等级 2 或更优的环境中。

该设备设计为至少在 2000 米海拔以下是安全的。

该设备仅供室内使用。

安装

只有熟悉手册中的技术术语、警告和说明以及能够遵循该手册进行操作的技术人员才能连接设备。若对于设备的正确操作方法存有疑问，请与当地经销商联系；或直接联系

PR electronics A/S
www.prelectronics.com

设备的安装和连接应符合国家有关电气材料安装的法规，例如对于电缆横截面、保护熔断器和安装位置的规定。

输入/输出和电源连接的说明显示在方框图中和设备侧面标签上。

该设备配有现场接线端子，需由具有双重/加强绝缘的电源模块供电。电源开关应易于接近并靠近设备。电源开关应标记为设备的断电装置。

3000 系列产品必须安装在符合 EN 60715 标准的 DIN 导轨上。

设备制造年份由序列号的前两位数字指示。

清洁

断开连接后，可用浸有蒸馏水的布清洁设备。

责任

若未严格遵守本手册中的说明，则客户不能根据已签订的销售协议对 PR electronics A/S 提出索赔要求。

3000 系列的安装/拆卸

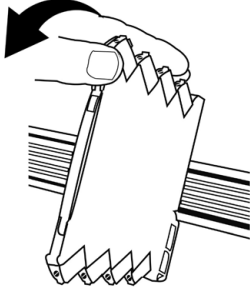
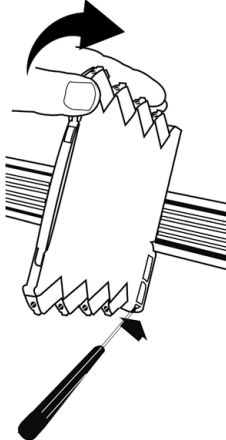
安装至 DIN 导轨/电源导轨上(图 1)	从 DIN 导轨/电源导轨上拆除(图 2)
将设备轻轻卡到轨道上	首先,请拆卸具有危险电压的连接器。 用螺丝刀轻轻提起底部锁定装置,将设备从导轨上拆下。
	



可将 3000 系列设备安装到 DIN 导轨或电源导轨上(适用时)。
如果您想在标准 7.5 mm DIN 导轨上安装带电源导轨连接器的 3000 系列设备,则固定该导轨的螺钉头高度应不超过 3.5 mm,从而避免电源导轨连接器发生短路。

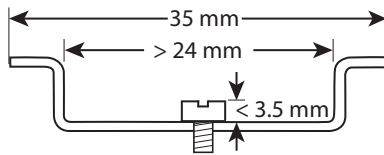

DIN 导轨/电源导轨上的安装

可将 3000 系列设备安装在 DIN 导轨或电源导轨上。

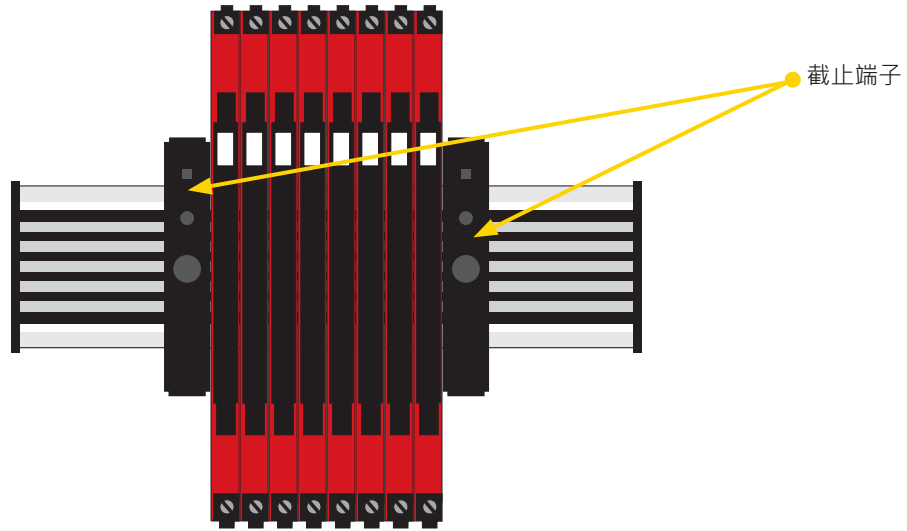

在海洋船舶应用情况下，必须使用截止端子 (PR 型号 9404) 支撑此类设备。

电源装置可根据客户需求安装至电源导轨上。

标志

3000 系列设备的前盖设计有一个用于固定附件标记牌的区域。标记牌的面积为 5 x 7.5 mm。Weidmüller MultiCard 系统标记牌，MF 5/7.5 型号适用。

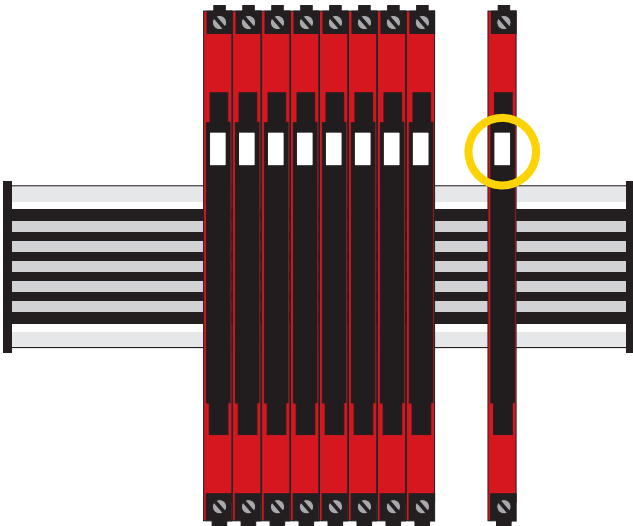

灵活供电

技术规格指明了正常工作条件下 (例如 24 V 供电电压、60°C 环境温度、600 Ω 负载以及 20 mA 输出电流) 的最大需用功率。根据所选电源, 可能需要外部保护熔断器。保护熔断器的额定值如下所示。

DIN 导轨解决方案 - 设备菊花链:

可通过直接接线和设备间的回路对该 3101、3102、3111、3112 和 3113 提供 24 VDC ±30% 的电源。

保护熔断器: 2.5 A。

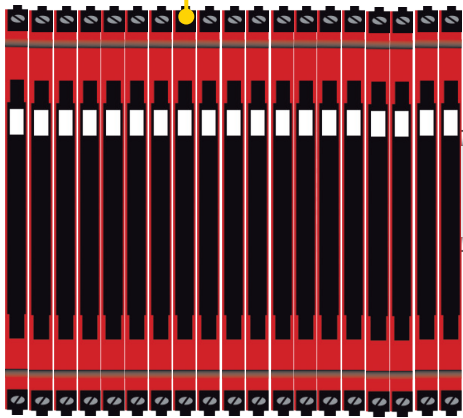

保护熔断器: 0.4 A。

电源导轨解决方案 #1:

或者, 您可以将 24 VDC 连接到带有电源导轨连接器的任何 3111、3112 或 3113 设备, 然后此设备将会为导轨上的其他装置供电。

注意:

设备类型 3101、3102、3111-N、3112-N、3113-N、3331、3333 和 3337 只能通过在每个设备上直接接线的 DIN 导轨解决方案供电。

(*) 外部熔断器特性:

在 6.4 A 工况下, 2.5 A 熔断器必须在不超过 120 秒时间内熔断。

电源导轨解决方案 #2:

通过 PR3405 电源连接器装置轻松地将 24 VDC / 2.5 A 电源连接至电源导轨。

保护熔断器: 2.5 A。

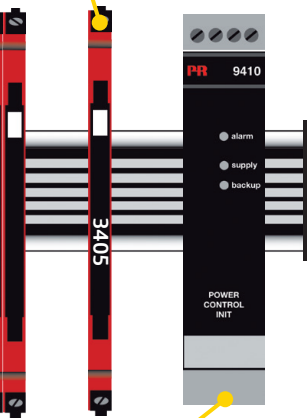

保护熔断器: 位于 PR 9410 内部。

电源导轨解决方案 #3:

PR 9410 电源控制装置可为轨道供电并支持最高 96 W 的功率。支持冗余电源。

6 mm 系列温度变送器

3101 / 3102 / 3111 / 3112 / 3113 / 3331 / 3333 / 3337

- 将 Pt100、TC J 和 K 温度传感器提供的过程测量值转换为电压或电流输出
- 可通过 DIP 开关选择多种经预先校准的温度范围
- 精度优于 0.05%，具有卓越的 50/60 Hz 噪音抑制能力
- 信号快速响应时间 < 30 ms
- 3113 和 3337 支持 HART 7 协议，且信号响应时间 < 60 ms
- 通过 HART 7 协议对 3113 和 3337 进行更全面的设备编程

功能亮点

- 测量标准 2、3 或 4 线制 Pt100 和/或 TC J & K 温度传感器，并提供模拟量电压或电流输出。
- 3 端口高电气隔离性能可有效抑制浪涌电流，保护控制系统免受瞬态扰动和噪声干扰。
- 回路供电设备具有 2 端口高电气隔离性能，消除接地回路。
- 设备可安装于安全区域或 Zone 2 / Division 2 区域。
- 经认证适用于海洋船舶应用。

技术亮点

- 转换精度高，优于量程的 0.05%。
- 通过醒目的绿色 LED 指示运行状态以及输入传感器状态。
- 所有端子都提供过电压和极性反接保护。
- 3000 系列设备符合 NAMUR NE21 建议，能够在严苛的 EMC 环境中发挥卓越的测量性能。
- 设备符合关于定义范围外及传感器故障输出值的 NAMUR NE43 标准。
- 高电气隔离性能 2.5 kVAC。
- 卓越的信噪比 > 60 dB。
- 工作温度范围可达 -25... +70°C。

编程

- 支持通过可选的 DIP 模式轻松配置超过 1000 种经工厂校准的测量范围，并提供 HART 只读特性。
- 可选的 HART 模式可启用完整的 HART 读/写功能。

安装

- 即使在 70°C 的环境温度下，也可以在标准 DIN 导轨上无间隙地并排、水平和垂直安装设备。
- 设备可单独供电或安装于 PR 9400 电源导轨之上。
- 窄小的 6.1 mm 外壳支持每米 DIN 导轨安装多达 163 个此类装置。

连接

输入接线

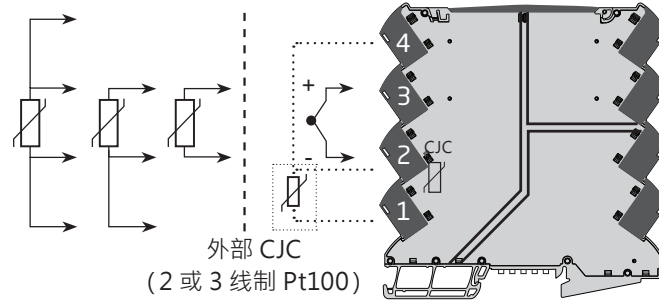

			+	-	CJC	型号
-	-	-	3	2	Y*	3101
1·2 & 3·4	1·2 & 3	2 & 3	-	-	N	3102
-	-	-	3	2	Y	3111
1·2 & 3·4	1·2 & 3	2 & 3	-	-	N	3112
1·2 & 3·4	1·2 & 3	2 & 3	3	2	Y	3113
1·2 & 3·4	1·2 & 3	2 & 3	3	2	Y	3331
1·2 & 3·4	1·2 & 3	2 & 3	-	-	N	3333
1·2 & 3·4	1·2 & 3	2 & 3	3	2	Y	3337

*3101 - 仅内部 CJC

输出接线

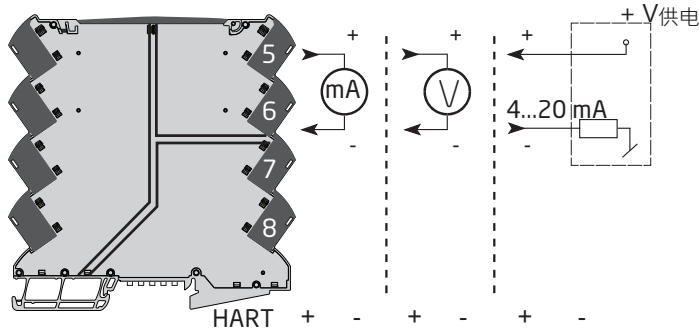

		HART	+	-	+	-	+	-
3101	N	5 : 6	5	6	-	-	-	-
3102	N	5 : 6	5	6	-	-	-	-
3111	N	5 : 6	5	6	-	-	-	-
3111-N	N	5 : 6	5	6	-	-	-	-
3112	N	5 : 6	5	6	-	-	-	-
3112-N	N	5 : 6	5	6	-	-	-	-
3113	Y	5 : 6	-	-	-	-	-	-
3113-N	Y	5 : 6	-	-	-	-	-	-
3331	N	-	-	-	5	6	-	-
3333	N	-	-	-	5	6	-	-
3337	Y	-	-	-	5	6	-	-
3405	N	-	-	-	-	-	-	-

供电接线

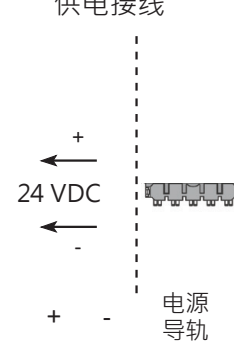

		电源导轨
7 : 8	N	
7 : 8	N	
7 : 8	Y	
7 : 8	N	
7 : 8	Y	
7 : 8	N	
7 : 8	Y	
7 : 8	N	
-	N	
-	N	
-	N	
7 : 8	Y	

3101、3102 和 3333: 无电气隔离
 3331 和 3337: 2 端口隔离 (经增强)
 3111、3112 和 3113: 3 端口隔离 (经增强)

产品概述

	输入				输出			LED	电源	隔离	HART
	TC			Pt100	电流		电压				
	J & K	内部 CJC	外部 CJC	2、3 或 4 线制	有源	无源					
3101	✓	✓			✓		✓	✓	24 VDC		
3102				✓	✓		✓	✓	24 VDC		
3111	✓	✓	✓		✓		✓	✓	24 VDC / 电源导轨	2.5 kV	
3111-N	✓	✓	✓		✓		✓	✓	24 VDC	2.5 kV	
3112				✓	✓		✓	✓	24 VDC / 电源导轨	2.5 kV	
3112-N				✓	✓		✓	✓	24 VDC	2.5 kV	
3113	✓	✓	✓	✓	✓			✓	24 VDC / 电源导轨	2.5 kV	✓
3113-N	✓	✓	✓	✓	✓			✓	24 VDC	2.5 kV	✓
3331	✓	✓	✓	✓		✓			回路供电	2.5 kV	
3333				✓		✓			回路供电		
3337	✓	✓	✓	✓		✓			回路供电	2.5 kV	✓

订购

型号	版本	
3101	热电偶变送器	通过端子供电 : -
3102	Pt100 变送器	通过端子供电 : -
3111	热电偶隔离变送器	带电源导轨连接器 : - 通过端子供电 : -N
3112	Pt100 隔离变送器	带电源导轨连接器 : - 通过端子供电 : -N
3113	HART 温度变送器	带电源导轨连接器 : - 通过端子供电 : -N
3331	二线制隔离温度变送器	通过端子供电 : -
3333	二线制 Pt100 变送器	通过端子供电 : -
3337	二线制 HART 温度变送器	通过端子供电 : -

示例: 3112-N (Pt100 隔离变送器 · 通过端子供电)

附件

9404 = 导轨截止端子

电源导轨设备附件

3405 = 电源导轨连接器装置
 9400 = 电源导轨 - 7.5 或 15 mm 高
 9410 = 电源控制装置
 9421 = 电源模块

技术参数

环境条件:

工作温度	-25°C 至 +70°C
存储温度	-40°C 至 +85°C
标定温度	20...28°C
相对湿度	< 95% RH (无冷凝)
防护等级	IP20

安装条件为污染等级 2 和过压类别 II。

机械规格:

结构尺寸 (高x宽x深)	113 x 6.1 x 115 mm
重量 (大约)	70 g
DIN 轨类型	DIN EN 60715 - 35 mm
导线规格	0.13...2.5 mm ² / AWG 26...12 绞线
螺丝端子扭矩	0.5 Nm
抗振规格	IEC 60068-2-6
2...25 Hz	±1.6 mm
25...100 Hz	±4 g

常用电气规格:

电源电压 · DC	16.8...31.2 VDC
回路供电:	
3331	5.5...35 VDC
3333	3.3...35 VDC
3337	6.2...35 VDC

功率要求:

型号	最大功率耗散	最大需用功率
3101	0.52	0.52
3102	0.52	0.52
3111	0.70	0.70
3112	0.70	0.70
3113	0.70	0.70
3331	0.80	0.80
3333	0.80	0.80
3337	0.80	0.80

最大需用功率是指供电端子或导轨连接器处所需的最大功率。

最大功率耗散是指标称运行值下的最大功率消耗。

隔离电压 · 测试	2.5 kVAC
隔离电压 · 工作	300 VAC (经增强) / 250 VAC (Zone 2, Div. 2)
双重隔离	输入/输出 1 / 输出 2 / 供电
信号动态范围 · 输入	23 位
信号动态范围 · 输出	18 位
信噪比	>最低 60 dB
长期稳定性 · 优于 (唯3113)	±0,1% 所设量程/年 (±0,3% 所设量程/5年)

响应时间

	可选		HART 只读模式	HART 模式
	< 30 ms	< 300 ms	< 60 ms	0.06...60 s
3101	✓	✓		
3102	✓	✓		
3111	✓	✓		
3112	✓	✓		
3113			✓	✓
3331	✓	✓		
3333	✓	✓		
3337			✓	✓

拨码开关设置错误识别：

电源供电. 0 V / 0 mA 输出；LED 0.5 s / 1 Hz
回路供电. 3.5 mA 输出

设备	输入	基本精度	一般精度	温度系数
3112·3113· 3331·3337	Pt100	≤ 0.1°C	≤ ± 0.05% 所设量程	0.02°C/°C (基本) 或 ≤ ± 0.01% 所设量程 / °C
3111·3113· 3331·3337	TC	≤ 0.5°C		0.1°C/°C (基本) 或 ≤ ± 0.01% 所设量程 / °C
3102·3333	Pt100	≤ 0.2°C	≤ ± 0.1% 所设量程	0.02°C/°C (基本) 或 ≤ ± 0.01% 所设量程 / °C
3101	TC	≤ 1°C		0.1°C/°C (基本) 或 ≤ ± 0.01% 所设量程 / °C

EMC 抗扰性. < ±0.5% 所设量程

扩展的 EMC 电磁兼容：

NAMUR NE 21. < ±1% 所设量程

输入规格：

Pt100 输入的规格：

温度范围·Pt100. -200...+850°C - IEC 60751
最小测量范围 (量程) 10°C
传感器电流 < 150 µA
传感器电缆电阻. < 50 Ω 每线
传感器电缆电阻对精度的影响·3/4 线制. < 0.002 Ω / Ω
传感器故障检测. 是 - 可通过 DIP 开关选择
传感器断路检测. > 800 Ω
传感器短路检测. < 18 Ω

TC 输入的规格：

温度范围·TC J. -100...+1200°C - IEC 60584-1
最小测量范围 (量程) 50°C
温度范围·TC K. -180...+1372°C - IEC 60584-1
最小测量范围 (量程) 50°C
传感器电缆电阻. < 5 kΩ 每线
冷端补偿 (CJC) 精度：
采用外部 Pt100 时的精度. 优于 ±0.15°C
采用内部 CJC 时的精度. 优于 ±2.5°C

热电偶断路检测 是 - 可通过 DIP 开关选择
 内部 CJC 故障检测 是
 外部 CJC 故障检测 是 - 可通过 DIP 开关选择

输出规格:

	电流输出							
	有源	无源	可选			NAMUR NE43		最大负载
			反向输出	范围	限值	传感器故障	信号范围 4...20 mA	
3101	✓			0/4...20 mA	0/3.8...20.5 mA	0/3.5/23 mA	✓	≤ 600 Ω
3102	✓			0/4...20 mA	0/3.8...20.5 mA	0/3.5/23 mA	✓	≤ 600 Ω
3111	✓			0/4...20 mA	0/3.8...20.5 mA	0/3.5/23 mA	✓	≤ 600 Ω
3112	✓			0/4...20 mA	0/3.8...20.5 mA	0/3.5/23 mA	✓	≤ 600 Ω
3113	✓			4...20 mA	0/3.8...20.5 mA	0/3.5/23 mA	✓	≤ 600 Ω
3331		✓	✓	4...20 mA	3.8...20.5 mA	3.5 / 23 mA	✓	(V _{供电} -5.5)/0.023 [Ω]
3333		✓	✓	4...20 mA	3.8...20.5 mA	3.5 / 23 mA	✓	(V _{供电} -3.3)/0.023 [Ω]
3337		✓	✓	4...20 mA	3.8...20.5 mA	3.5 / 23 mA	✓	(V _{供电} -6.2)/0.023 [Ω]

更新时间 10 ms
 负载稳定性 ≤ 0.01% 所设量程 / 100 Ω

	可选电压输出						
	范围低值			范围高值			最小负载
	范围	限值	传感器故障	范围	限值	传感器故障	
3101·3102· 3111·3112	0/1...5 V	0/0.875...5.125 V	0/5.5 V	0/2...10 V	0/1.75...10.25 V	0/11 V	10 kΩ

所设量程 = 设定的量程范围

符合标准:

EMC 2014/30/EU & UK SI 2016/1091
 LVD 2014/35/EU & UK SI 2016/1101
 RoHS 2011/65/EU & UK SI 2012/3032
 ATEX 2014/34/EU & UK SI 2016/1107
 EAC TR-CU 020/2011
 EAC Ex TR-CU 012/2011

认证:

DNV, Ships & Offshore TAA00001RW
 c UL us, UL 61010-1 E314307

本质安全/ 防爆认证:

ATEX KEMA 10ATEX0147 X
 IECEx KEM 10.0068 X
 UKEX DEKRA 21UKEX0055X
 c FM us FM17US0004X / FM17CA0003X
 EAC Ex RU C-DK.HA65.B.00355/19

DIP 拨码开关配置

适用设备可通过 DIP 拨码开关进行配置。DIP 拨码开关位于设备侧面，可通过小型螺丝刀或其他工具进行调节。

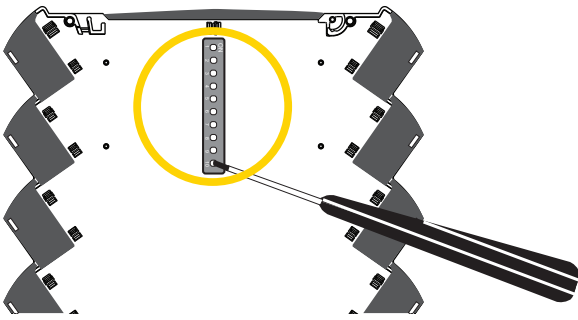

出厂默认设置 (所有 DIP 拨码开关均处于关闭位置) :

	3102 · 3112 · 3331 · 3333	3101 · 3111	3113 · 3337
传感器类型	Pt100 · 3 线制	TC K (内部CJC)	Pt100 · 3 线制
输出范围	4...20 mA	4...20 mA	4...20 mA
故障检测	短路检测 断路检测	短路检测	短路检测 断路检测
故障输出电流	3.5 mA	3.5 mA	3.5 mA
噪音抑制	50 Hz	50 Hz	50 Hz
输入下限	0°C	0°C	0°C
输入上限	150°C	600°C	150°C
响应时间	< 30 ms	< 30 ms	< 60 ms
配置方式	-	-	DIP 开关配置

DIP 拨码开关设置

3101 和 3111

TC J & K

Sensor S1 1 2 3	Sensor Error Detection S1 7
TC J (int. cjc) ● ● ●	None
TC K (int. cjc) ● ● ●	Enable
TC J (ext. cjc) ● ● ●	
TC K (ext. cjc) ● ● ●	
Output S1 4 5 6	Output Error Level S1 8
0...20 mA ● ● ●	Downscale
4...20 mA ● ● ●	Upscale
0...10 V ● ● ●	
2...10 V ● ● ●	Noise Supp. S1 9
0...5 V ● ● ●	50 Hz
1...5 V ● ● ●	60 Hz
	Resp. T. S1 10
	< 30 ms
	300 ms

*3101 - 仅内部 CJC

● = ON

3102 和 3112

Pt100

Sensor S1 1 2 3	Sensor Error Detection S1 7
Pt100, 2w ● ● ●	None
Pt100, 3w ● ● ●	Enable
Pt100, 4w ● ● ●	
Output S1 4 5 6	Output Error Level S1 8
0...20 mA ● ● ●	Downscale
4...20 mA ● ● ●	Upscale
0...10 V ● ● ●	
2...10 V ● ● ●	Noise Supp. S1 9
0...5 V ● ● ●	50 Hz
1...5 V ● ● ●	60 Hz
	Resp. T. S1 10
	< 30 ms
	300 ms

● = ON

3113 和 3337

Pt100 & TC J/K + HART

Sensor S1 1 2 3	Sensor Error Detection S1 7
Pt100, 2w ● ● ●	None
Pt100, 3w ● ● ●	Enable
Pt100, 4w ● ● ●	
TC J (int. CJC) ● ● ●	
TC K (int. CJC) ● ● ●	
TC J (Ext. CJC) ● ● ●	
TC K (Ext. CJC) ● ● ●	
Output S1 4 5 6	Output Error Level S1 8
4...20 mA ● ● ●	Downscale
20..4 mA ● ● ●	Upscale
	Noise Supp. S1 9
	50 Hz
	60 Hz
	Resp. T. S1 10
	< 30 ms
	300 ms
	Config. S1 10
	DIP
	HART

● = ON

3331

Pt100 & TC J/K

Sensor S1 1 2 3	Sensor Error Detection S1 7
Pt100, 2w ● ● ●	None
Pt100, 3w ● ● ●	Enable
Pt100, 4w ● ● ●	
TC J (int. CJC) ● ● ●	
TC K (int. CJC) ● ● ●	
TC J (Ext. CJC) ● ● ●	
TC K (Ext. CJC) ● ● ●	
Output S1 4 5 6	Output Error Level S1 8
4...20 mA ● ● ●	Downscale
20..4 mA ● ● ●	Upscale
	Noise Supp. S1 9
	50 Hz
	60 Hz
	Resp. T. S1 10
	< 30 ms
	300 ms

● = ON

3333

Pt100

Sensor S1 1 2 3	Sensor Error Detection S1 7
Pt100, 2w ● ● ●	None
Pt100, 3w ● ● ●	Enable
Pt100, 4w ● ● ●	
Output S1 4 5 6	Output Error Level S1 8
4...20 mA ● ● ●	Downscale
20..4 mA ● ● ●	Upscale
	Noise Supp. S1 9
	50 Hz
	60 Hz
	Resp. T. S1 10
	< 30 ms
	300 ms

● = ON

记住重启电源导轨/端子的电源，以便在开机后重新加载 DIP 拨码开关值。

为了便于进行 DIP 拨码开关程序设计，可在以下网址找到我们的 DIP 拨码开关配置程序：

www.prelectronics.com/dip-switch-configurator/

温度范围设置

DIP S2				● = ON										Temperature Range °C											
Start Temp.	1	2	3	4	End Temp.	5	6	7	8	9	10	End Temp.	5	6	7	8	9	10	End Temp.	5	6	7	8	9	10
-200					0							105		●		●		●	375		●		●		●
-180				●	5						●	110		●		●		●	400		●		●		●
-150			●		10					●		115		●		●		●	450		●		●		●
-100			●	●	15					●	●	120		●		●		●	500		●		●		●
-50		●			20					●		125		●		●		●	550		●		●		●
-25		●		●	25					●	●	130		●		●		●	600		●		●		●
-10		●	●		30					●	●	135		●		●		●	650		●		●		●
-5		●	●	●	35					●	●	140		●		●		●	700		●		●		●
0	●				40					●		145		●		●		●	750		●		●		●
5	●			●	45					●	●	150		●		●		●	800		●		●		●
10	●		●		50					●	●	160		●		●		●	850		●		●		●
20	●		●	●	55					●	●	170	●					●	900		●		●		●
25	●	●			60					●	●	180	●					●	950		●		●		●
50	●	●		●	65					●	●	190	●					●	1000		●		●		●
100	●	●	●		70					●	●	200	●					●	1050		●		●		●
200	●	●	●	●	75					●	●	225	●					●	1100		●		●		●
					80		●					250	●					●	1150		●		●		●
					85		●				●	275	●					●	1200		●		●		●
					90		●				●	300	●					●	1250		●		●		●
					95		●				●	325	●					●	1300		●		●		●
					100		●				●	350	●					●	1350		●		●		●
																			1372		●		●		●

Sens. type :	Temp. range °C :
Pt100	-200 - +850°C
TC J	-100 - +1200°C
TC K	-180 - +1372°C

请注意：

- 3101 和 3111 - 仅适用于 TC 输入
有效 TC J 范围：-100...+1200°C = 正确的 DIP 开关设置
有效 TC K 范围：-180...+1372°C = 正确的 DIP 开关设置
- 3102、3112 和 3333 - 仅适用于 Pt100 输入
有效 Pt100 范围：-200...+850°C = 正确的 DIP 开关设置
- “温度量程高值” 不得低于 “温度量程低值” = 正确的 DIP 开关设置
- 更改 DIP 开关位置后，必须重启电源

操作和故障排除

3000 系列设备提供了便于用户操作的多种功能，并可执行有效的故障诊断。

通过前部的 LED 指示灯，用户可以很轻松地监测运行状态。

前 LED 状态指示灯

适用 3101、3102、3111、3112 和 3113

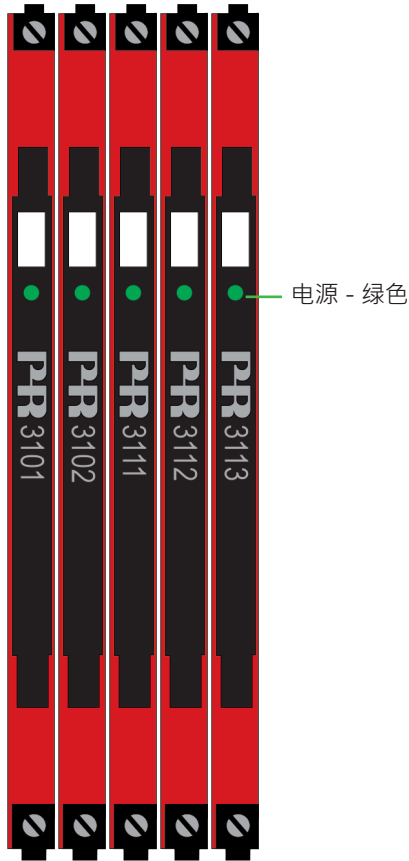

状态	LED	输出和回路供电	所需操作
无供电/设备错误	关	失电	连接电源/更换设备
通电或重启	闪烁 1 次 (0.5 s 关 + 0.5 s 开)	失电	-
设备正常	以 13 Hz 的频率闪烁 (亮 15 ms)	加电	-
DIP 拨码开关设置错误	以 1 Hz 的频率闪烁 (亮 500 ms)	失电	纠正设置并重新为设备通电
传感器故障报警输出	以 1 Hz 的频率闪烁 (亮 15 ms)	上限值或下限	检查传感器

安装说明

UL 安装

仅使用 60/75 °C 铜导线。

导线规格 AWG 26-12

UL 文件编号 E314307

本设备属于开放式的过程控制设备。为防止因接触带电部件而造成伤害，此设备必须安装在外壳中。如美国《国家电气规范》® (ANSI / NFPA 70) 所述，电源装置必须符合 NEC Class 2 规定。

Zone 2 中的 IECEX、ATEX、UKEX 安装

IECEX KEM 10.0068 X Ex ec IIC T4 Gc

KEMA 10ATEX0147 X II 3 G Ex ec IIC T4 Gc

DEKRA 21UKEX0055X II 3 G Ex ec IIC T4 Gc

为了安全安装，必须遵守以下规定。设备仅由熟悉适用于该地区国家和国际法律、指令和标准的合格专业人员安装。

设备应安装在符合 EN IEC 60079-0 规定并考虑到设备使用环境条件的合适外壳中。同时，外壳需至少具备 IP54 防护等级。

当额定条件下电缆或导线管入口点的温度超过 70 °C，或导体分支点温度超过 80 °C 时，所选电缆的温度规格应符合实际测量温度。

为了防止爆炸性气体被点燃，必须在维修前断开电源；在通电且存在爆炸性气体混合物时，切勿分离连接器。

Zone 2 电源导轨安装，只允许使用由 9410 型号电源控制装置供电的 9400 电源导轨。

当存在爆炸性气体混合物时，切勿从电源导轨安装或拆除设备。

Division 2 或 Zone 2 中的 cFMus 安装

FM17CA0003X / FM17US0004X Class I, Div. 2, Group A, B, C, D T4 或

Class I, Zone 2, AEx nA IIC T4 或 Ex nA IIC T4

在 Class I、Division 2 或 Zone 2 安装中，主体设备应安装在带锁外壳内，该外壳能够接受美国《国家电气规范》(ANSI/NFPA 70) 或《加拿大电气规范》(C22.1) 中规定的一种或多种接线方式。

如美国《国家电气规范》® (ANSI / NFPA 70) 中所述，3000 系列隔离器和变送器必须连接至 NEC Class 2 电路的限能输出端。如果设备连接至冗余电源（两个单独的电源），则两者都必须符合此要求。

如果安装在室外或潜在潮湿的位置，外壳防护等级应至少符合 IP54 要求。

警告：更换设备部件可能会损害 Zone 2 / Division 2 的适用性。

警告：为了防止爆炸性气体点燃，必须在维修前断开电源；在通电且存在爆炸性气体混合物时，切勿分离连接器。

警告：当存在爆炸性气体混合物时，切勿从电源导轨安装或拆除设备。

文档更新记录

以下列表提供了有关本文档修订的说明。

版本号	日期	说明
103	1803	添加了 31xx-N 型号。 添加最大需用功率和功率耗散规格。 添加 PESO/CCOE 认证。
104	2037	添加 EAC Ex 认证。 PESO/CCOE 认证已终止。
105	2108	ATEX和IECEX认证已更新 - Ex na 更改为 Ex ec。 标签 已更新。
106	2205	添加 UKEX 认证。

无论您身在何处， 我们始终在您身边

无论您身在何处，都将获得我们标志性红色模块的全力支持

我们所有的设备都提供权威的专家服务，且享受长达五年的质量保证。您购买的每款产品都将获得个性化的技术支持和指导，按时交货，保修期内免费维修，丰富的技术文档等服务。

我们的总部在丹麦，并我们在世界各地设有办事处并在全球创建授权合作伙伴关系。我们能在全球范围内为您提供本地

化服务。这意味着我们总是伴随在您身边，并且非常了解当地市场。

我们致力于打造高客户满意度产品，并将 PERFORMANCE MADE SMARTER 这一理念传向世界。

了解更多有关我们的保修计划，或想与您所在地区的销售代表会面，请访问 prelectronics.com。

即刻受益

PERFORMANCE MADE SMARTER

PR electronics 是一家行业领先的、专注于使过程控制更加安全、可靠和高效的技术型公司。自 1974 年以来，我们一直致力于高精度-低功耗的核心技术开发，不断创新发展，帮助客户提高监测现场过程参数的能力。

我们的创新专利技术来源于广泛的研发设施、强大的研发团队以及对客户需求和工艺过程的深刻理解。简约、专注、勇气、卓越是我们的座右铭。这指引着我们不断帮助一些世界上最大的公司实现更卓越的智能化 (PERFORMANCE MADE SMARTER)。