

PERFORMANCE
MADE
SMARTER

产品手册

3202

脉冲隔离器 / 开关放大器

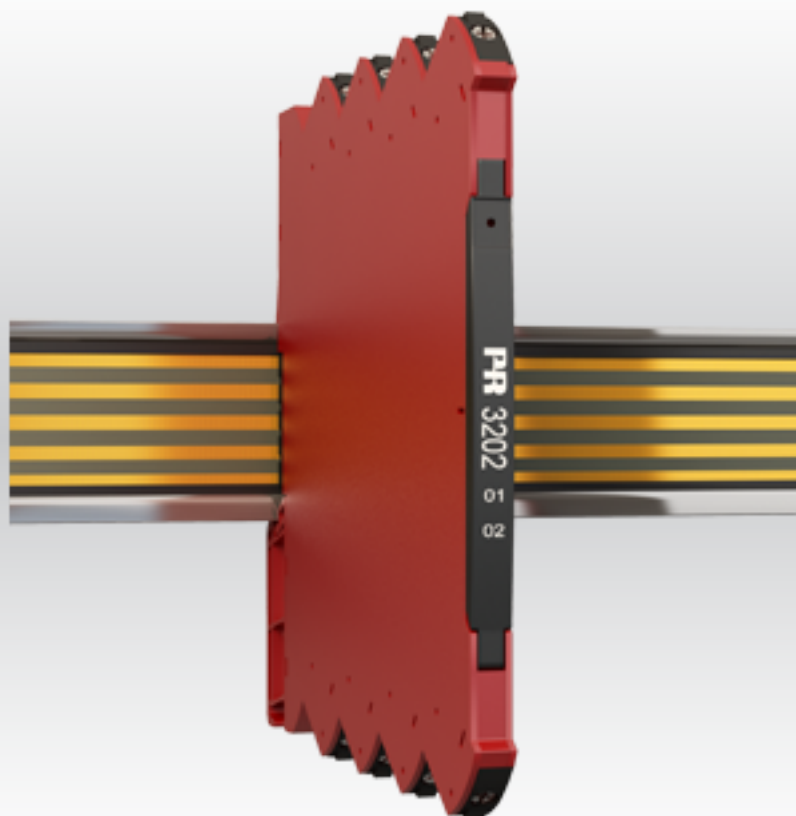

温度

本质安全

通讯接口

多功能

隔离器

数显表

No. 3202V100-ZH-CHS
自此序列号始：221940008

PR
electronics

6 大特色产品

满足您的一切需求

单品出色，组合无敌

我们的创新型专利技术，能使信号调节更加简单、智能。我们的产品线由 6 个产品大类组成，具备多种模拟量和数字量模块，涵盖超千种工业自动化应用。所有产品保证符合甚至超越行业最高标准，在最恶劣的环境下也能保持可靠运行。长达 5 年的产品保修期，让您更加安心。



Temperature

我们的温度变送器和温度传感器系列产品，可以提供从温度测量点开始的一站式信号解决方案，最大程度保证信号的完整性。仅需一套点对点解决方案，您就可以在任何环境中将工业过程中的温度信号转换为模拟量信号、总线信号或数字通讯信号。该方案具备响应速度快、校准自动化，搭载传感器故障检测、漂移低和 EMC 性能出色等优点。



I.S. Interface

我们采用最严格的安全标准来检验产品，力保提供最安全的信号。秉承着创新精神，我们已经在 SIL 2 全面评估 I.S. 接口方面取得了领先地位。种类齐全的模拟量和数字量本质安全栅，为现场提供了多种输入输出可能性。在大型项目安装过程中，新的背板方案则能大大简化安装和布线，且能与标准 DCS 系统无缝集成。



Communication

我们提供经济实惠且使用方便的通讯接口，以便您与 PR 产品通讯。所有接口均可拆卸，并带有屏幕和按钮，可以显示过程值/诊断值和对参数进行配置。产品特定功能包括通过 Modbus 和蓝牙进行通讯，以及使用我们的便携式设备主管 (PPS) 应用程序进行远程访问，可用于 iOS、Android 等终端。



Multifunction

我们的多功能系列产品，单款亦能兼容大量的现场应用，可轻松按照您的现场标准进行配置。如此一款产品可适配多种应用的方式，即节省了安装和培训时间，也大大简化了库存备件管理。我们的产品长期稳定性佳，功耗低、抗电气干扰性能优异，且设置简单。



Isolation

我们基于微处理器技术开发的 6 mm 隔离器小巧精致、响应迅速、品质一流，可在极低的功耗下表现出优异的性能，EMC 抗干扰能力强，适用于多种应用。水平或垂直安装皆可保证贴合紧密。



Display

我们的显示仪表系列以其灵活性和稳定性著称。该设备系列几乎满足过程信号读数显示的所有需求并具备通用型输入和供电能力。无论哪种行业，无论环境条件何其苛刻，该设备均能实时测量过程值并提供用户友好型界面和值得信赖的继电器信号。

目录

警告	4
符号含义	5
安全须知	6
安装	7
3000 系列的安装/拆卸	7
DIN 导轨/电源导轨上的安装	7
标志	8
灵活供电	9
产品功能	10
参数配置方式	10
安装	10
接线方式	11
方框图	12
规格	13
订购须知	13
技术规格	13
输入规格	14
输出规格	14
认证和证书	15
程序设计	16
操作和故障排除	17
安装说明	18
文档更新记录	19

警告



警告

本设备用以连接危险高压。忽视此警告或导致严重人身伤害或机械性损伤。

为了避免触电和火灾危险，必须遵守本产品手册中的安全须知和指导原则。必须严格按照说明使用，不得超规格使用本产品。

在调试设备前，必须仔细阅读产品手册。

只有合格的专业人员（技术人员）才能安装使用本产品。若未以制造商规定的方式使用本产品，则有可能折损其附带的相关担保权益。



危险电压

在确保产品固定稳妥之前，切勿为其接入危险电压。

在应用过程中出现危险电压接入设备输入/输出的情况下，须确保设备与电缆、端子、外壳以及周围环境（包括相邻设备）间都具备足够的间距或隔离带，以确保防触电保护装置生效。



小心

潜在的静电充电危险。为了避免因外壳静电充电而导致爆炸的危险，除非已知该区域安全，否则切勿操作该装置；或采取适当的安全措施避免静电放电。

仅允许在符合 ESD 安全条件下，对断电设备执行以下操作：

- a) 电线的一般安装、连接和断开。
- b) 对设备进行故障排除。

符号含义



带有感叹号的三角形：警告/需求。潜在致命的情况。请在安装和调试设备前阅读手册，以防发生人身伤害或机械损坏的事故。



CE 标志 证明设备符合欧盟相关指令的基本要求。



UKCA 标志证明设备符合英国技术规范的基本要求。



双重绝缘符号表明设备受到双重或加强绝缘保护。



防爆设备已获得符合 ATEX 指令要求的认证，可用于连接安装于爆炸区域内的其他设备。参见安装说明。

安全须知

定义

危险电压的范围定义为：75...1500 V DC，和 50...1000 V AC。

技术人员指经过相关学习或培训的合格专业人员，能根据安全规定正确安装，操作和排除技术故障。

操作人员指熟悉本手册内容并能够安全操作设备的人员。

收货和拆箱

打开产品包装同时切勿损坏产品，检查产品型号是否与订购的产品型号相符。包装应始终跟随产品，直到该产品被永久安装。

环境

避免阳光直射，灰尘，高温，机械振动和冲击，以及雨淋和湿度过高的环境。如有必要，应通过通风的方式避免温度超过环境温度的规定限值。

该设备必须安装在污染等级为 2 或更优的环境中。

该设备可在最高海拔为 2000 m 的条件下安全使用。

该设备仅供室内使用。

安装

只有熟悉手册中的技术术语，警告和说明以及能够遵循这些内容的技术人员才能为产品执行连接操作。若对于设备的正确操作方法存有疑问，请与当地经销商联系；或直接联系 PR electronics A/S: www.prelectronics.com

设备的安装和连接应符合电气材料安装方面的国家级法规，例如对于电缆横截面、保护熔断器和安装位置的规定。

输入/输出和电源连接说明显示在方框图中和设备侧面标签上。

该设备配有现场接线端子，需由具有双重/加强绝缘的电源模块供电。电源开关应易于接近并靠近设备。

电源开关应标记为设备的断电装置。

3000 系列产品必须安装在符合 EN 60715 标准的 DIN 导轨上。

产品制造年份由序列号的前两位数字指示。

校准和调整

在校准和调整期间，必须根据本手册中的规范执行外部电压的测量和连接。技术人员必须使用安全可靠的工具和仪器。

正常运行

操作人员只能调整和操作安全固定在盘柜等装置中的设备，从而避免人身伤害和设备损坏。这意味着不存在触电危险，且设备易于接近。

清洁

断开连接后，可以用浸有蒸馏水的布清洁产品。

责任

在未严格遵守本手册中的说明的情况下，客户不能根据已签订的销售协议提出针对 PR electronics A/S 的要求。

安装

3000 系列的安装/拆卸

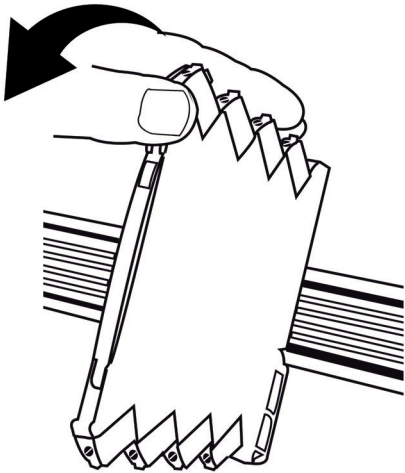
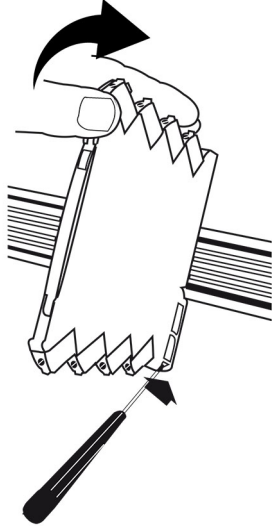
安装至 DIN 导轨 (图 1)	从 DIN 导轨拆卸 (图 2)
将设备轻轻卡到 DIN 导轨上。	首先, 请拆卸具有危险电压的连接器。用螺丝刀轻轻提起底部锁定装置, 将设备从导轨上拆下
	



警告

可将 3000 系列设备安装到 DIN 导轨或电源导轨上 (适用时)。如果您想在标准 7.5 mm DIN 导轨上安装带电源导轨连接器的 3000 系列设备, 则固定该导轨的螺钉头高度应不超过 3.5 mm, 从而避免电源导轨连接器发生短路。

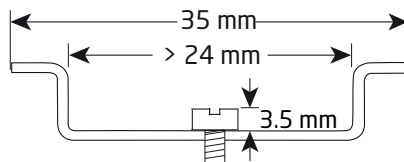

DIN 导轨/电源导轨上的安装

设备可以安装在 DIN 导轨上或电源导轨上。

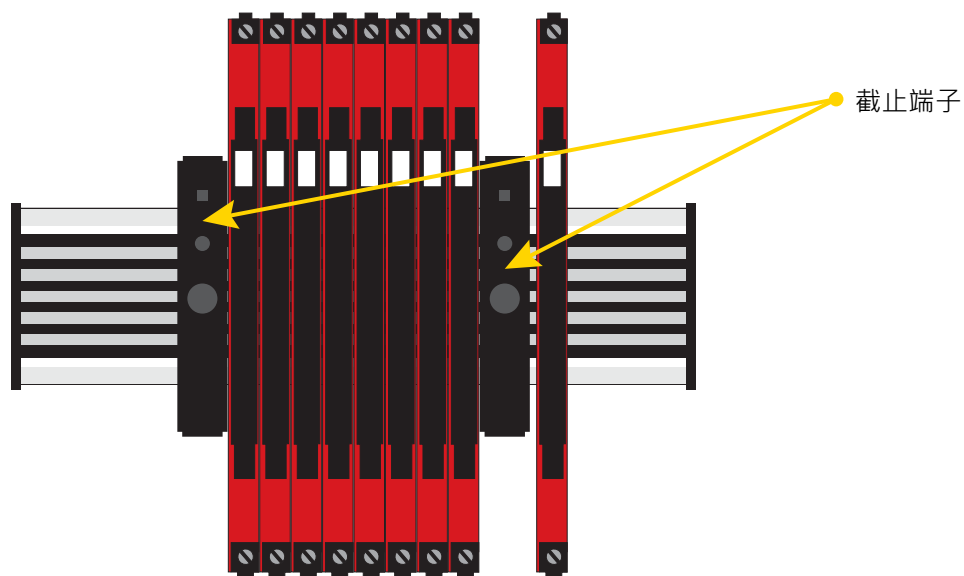

电源模块可根据客户需求安装至电源导轨。



警告

在海洋船舶应用情况下，必须使用截止端子（PR 型号 9404）支撑此类设备。

标志

设备的前盖设计有一个用于固定附件标记牌的区域。标记牌的面积为 5 x 7.5 mm。Weidmüller MultiCard 系统标记牌，MF 5/7.5 型号适用。

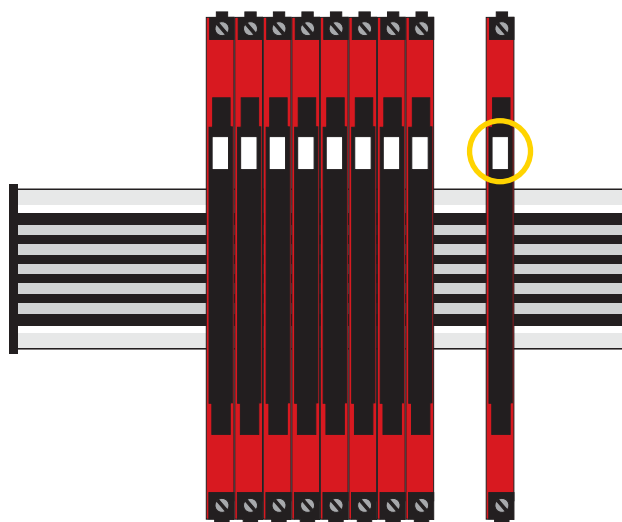

灵活供电

技术规格指明了正常工作条件下（例如 24 V 电源电压、60° C 环境温度、600 Ω 负载以及 20 mA 输出电流）的最大需用功率。根据所选电源，或需加装外部保护熔断器。保护熔断器的额定值如下所示。

DIN 导轨解决方案 - 设备菊花链：

可通过直接接线和设备间的回路对该装置提供 24 VDC ±30% 的电源。

保护熔断器：2.5 A

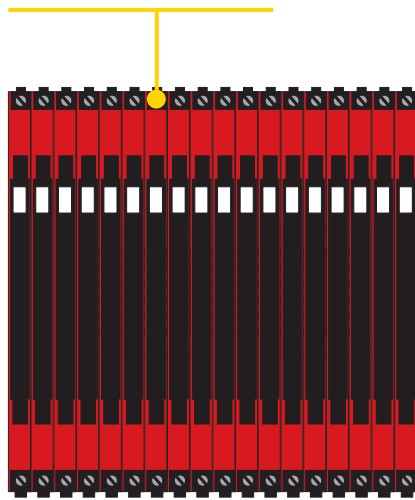

保护熔断器：0.4 A

电源导轨解决方案 #1

或者，您可将 24 VDC 接入任何带有电源导轨连接器的 3000 系列设备，然后以此设备为导轨上的其他装置供电。

电源导轨解决方案 #2：

通过 PR 3405 电源模块轻松地将 24 VDC / 2.5 A 电源连接至电源导轨。

保护熔断器：2.5 A

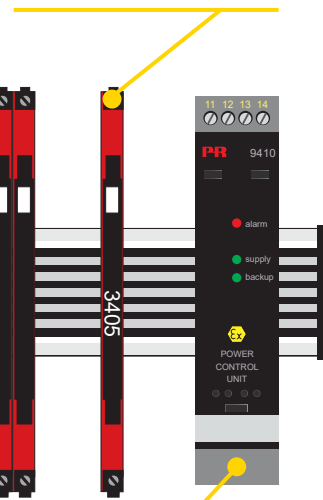

保护熔断器：位于 PR 9410 内部

电源导轨解决方案 #3：

PR 9410 电源控制装置可为导轨供电并支持最高 96 W 的功率。支持冗余电源。

注意

设备类型 3xxx-N 无电源导轨连接器，只能通过在每个设备上直接接线供电。

外部熔断器特性

在 6.4 A 工况下，2.5 A 熔断器必须在不超过 120 秒时间内熔断。

产品功能

- 输入：NAMUR、NPN 集电极开路 and 触点
- 输出：2 个继电器或 NPN 晶体管输出
- 2.5 kVAC，4 端口电气隔离
- 线路故障检测 (LFD)/电缆断路检测
- 电源电压 16.8 VDC...31.2 VDC

功能亮点

- 将 NAMUR 传感器与典型控制系统输入卡相连接。
- 4 端口高电气隔离性能可有效抑制浪涌电流，保护控制系统免受瞬态扰动和噪声干扰，并消除接地回路。
- 提供简单的分路器功能：1 个信号输入 - 2 个信号输出。
- 借助第二输出、电源导轨和 LED 状态警报器功能监控信号源的电缆短路或电缆断线情况。
- 设备可安装于安全区域或 Zone 2 / Division 2 区域。
- 所有端子均受到过电压保护、极性反接保护和短路保护。

技术亮点

- 输出选项：NPN 晶体管或机械继电器。
- 响应时间：继电器 < 20 ms / NPN < 0.1 ms。
- DIN 导轨集体警报器。
- 线路故障检测 (LFD)/电缆断路检测。
- 环境温度范围可达 -25...70° C。
- NAMUR NE21、NE445。
- 符合 IEC 60947 标准 - NAMUR 传感器的开关放大器。

参数配置方式

- 通过 DIP 拨码开关轻松配置。

安装

- 窄小的 6.1 mm 外壳支持每米 DIN 导轨安装多达 163 个此类装置。
- 即使在 70° C 的环境温度下，也可以在标准 DIN 导轨上无间隙地并排、水平和垂直安装设备。
- 设备可单独供电或安装于 PR 9400 电源导轨之上。

接线方式

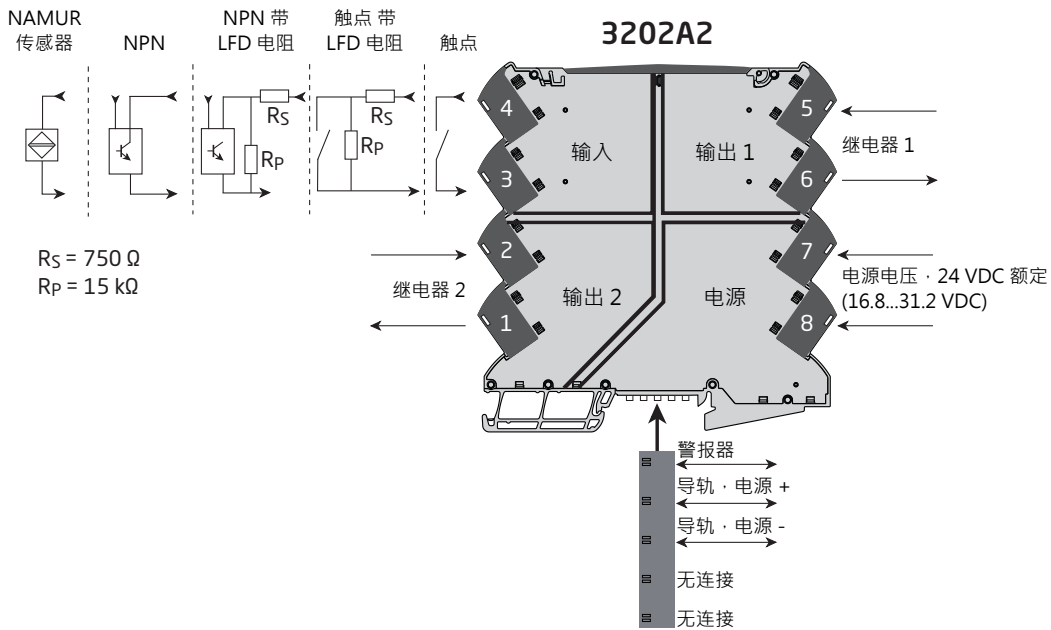
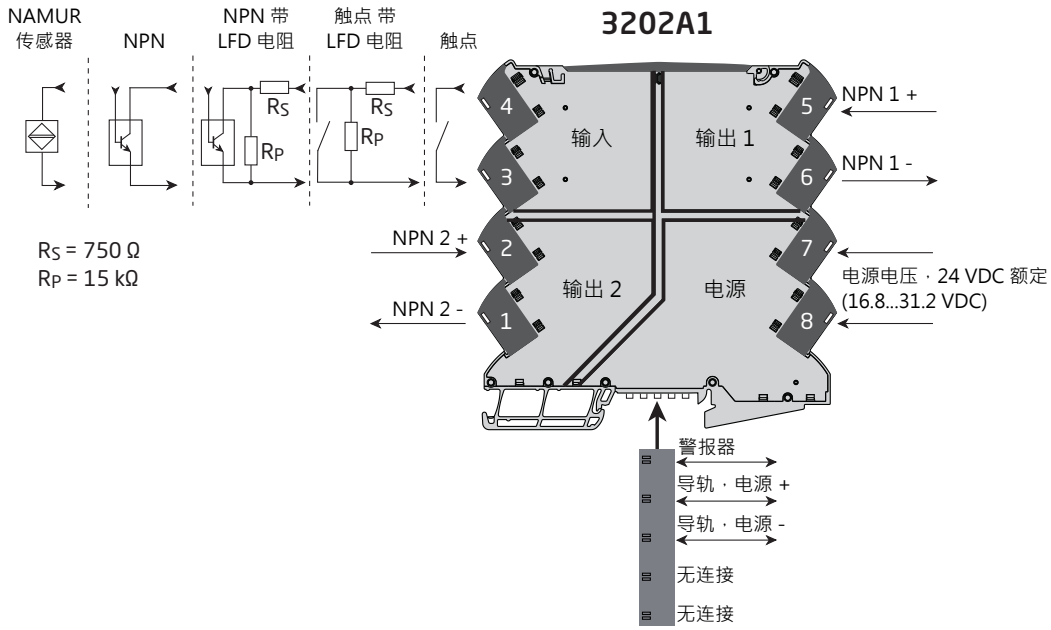

方框图

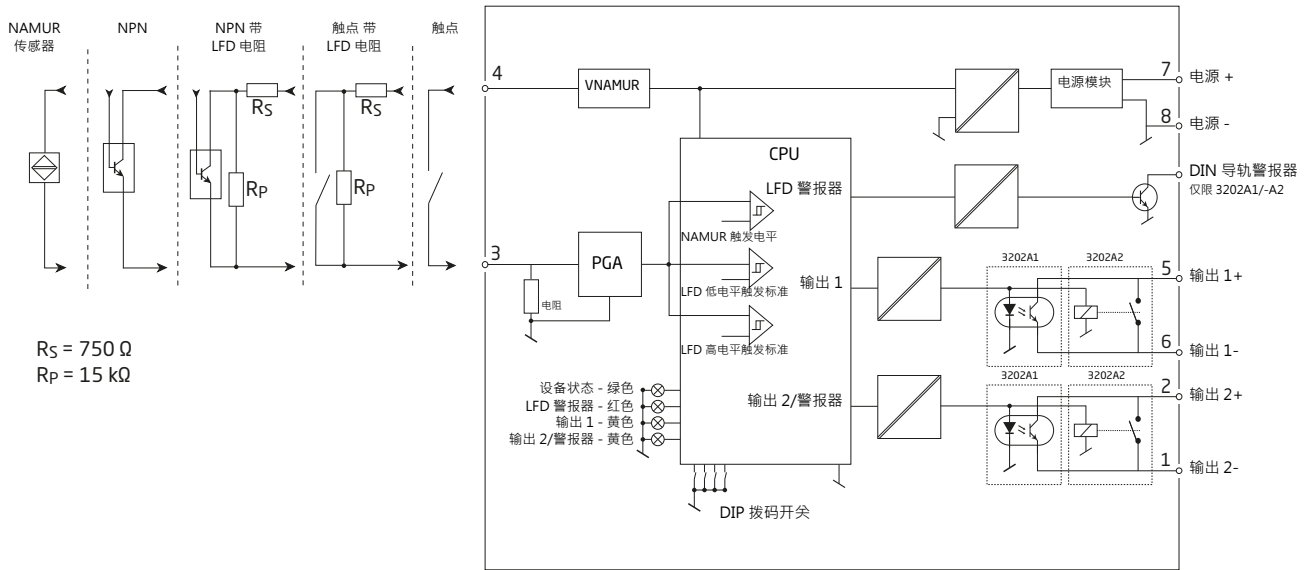

规格

订购须知

产品型号

型号	版本			
3202	脉冲隔离器/开关放大器, NPN 输出	: A1	带电源导轨连接器/端子	: -
	脉冲隔离器/开关放大器, 继电器输出	: A2	通过端子供电	: -N

示例: 3202A1-N (脉冲隔离器/开关放大器, NPN 晶体管输出, 通过端子供电)

附件

9404 = 导轨截止端子

电源导轨设备附件

3405 = 电源导轨连接器装置

9400 = 电源导轨 - 7.5 或 15 mm 高

9410 = 电源控制装置

9421 = 电源模块

技术规格

环境条件

工作温度	-25...+70° C
存储温度	-40...+85° C
校准温度	20...28° C
相对湿度	< 95% RH (无冷凝)
防护等级	IP20
安装条件为	污染等级 2 & 测量/过压类别II

机械规格

结构尺寸 (高x宽x深)	113 x 6.1 x 115 mm
3202A1 重量 (大约)	70 g
3202A2 重量 (大约)	80 g
DIN 轨类型	DIN EN 60715 - 35 mm
导线规格	0.13...2.5 mm ² / AWG 26...12 绞线
螺丝端子力矩	0.5 Nm

常用电气规格

电源电压	16.8...31.2 VDC
最大功率耗散, 3202A1	0.65 W
最大功率耗散, 3202A2	0.95 W
最大需用功率	1.2 W
隔离 - 测试	2.5 kVAC
隔离 - 工作	300 VAC (经增强)

传感器电源限制

传感器电源限制. 8.2 VDC, 最大 8.2 mA @ 0 VDCC

输入规格

NAMUR 输入

NAMUR 符合	EN 60947-5-6
最大输入频率	5 kHz
低电平触发标准	< 1.2 mA
高电平触发标准	> 2.1 mA
输入阻抗 3202A1 / -A2	1 kΩ 220 pF / 1 kΩ 1.2 nF
传感器电源	8.2 VDC
线路故障检测 - 开环/短路	电平触发标准/迟滞: 0.1 mA / 0.2 mA, 7 mA / 0.5 mA

NPN 输入

最大输入频率	5 kHz
低电平触发标准	< 1.2 mA
高电平触发标准	> 2.1 mA
输入阻抗 3202A1 / -A2	1 kΩ 220 pF, 1 kΩ 1.2 nF
最大输入电压	24 VDC
线路故障检测 - 开环/短路	电平触发标准/迟滞: 0.1 mA / 0.2 mA, 7 mA / 0.5 mA

触点输入

最大输入频率	5 kHz
低电平触发标准	< 1.2 mA
高电平触发标准	> 2.1 mA
输入阻抗 3202A1 / -A2	1 kΩ 220 pF, 1 kΩ 1.2 nF
最大输入电压	24 VDC
线路故障检测 - 开环/短路	电平触发标准/迟滞: 0.1 mA / 0.2 mA, 7 mA / 0.5 mA

对于触点和 NPN 输入，必须在启用线路故障检测之后安装适当尺寸的串联 (Rs) 和并联 (Rp) 电阻。典型值 Rs = 750 Ω, Rp = 15 kΩ.

输出规格

继电器输出

最大电压	250 VAC / 200 VDC
最大交流电流	2 AAC
最大交流功率	100 VA
最大直流电流, 电阻负载 @ U继电器 ≤ 30 VDC	2 ADC
最大直流电流, 电阻负载 @ 30 VDC < U继电器 < 200 VDC	380 x (U继电器-15) ⁻² x 1.012 ^(U继电器-15) ADC
最大开关频率	20 Hz
响应时间	< 20 ms

NPN 输出

最大电压	30 VDC
最小脉冲宽度	> 0.1 ms
最大吸收电流	80 mA
最大输出电压降	2.5 V @ 80 mA
最大开关频率	5 kHz
响应时间	< 0.1 ms

最大直流电流继电器的图形描述, 电阻负载 @ 30 VDC < U继电器 < 200 VDC:

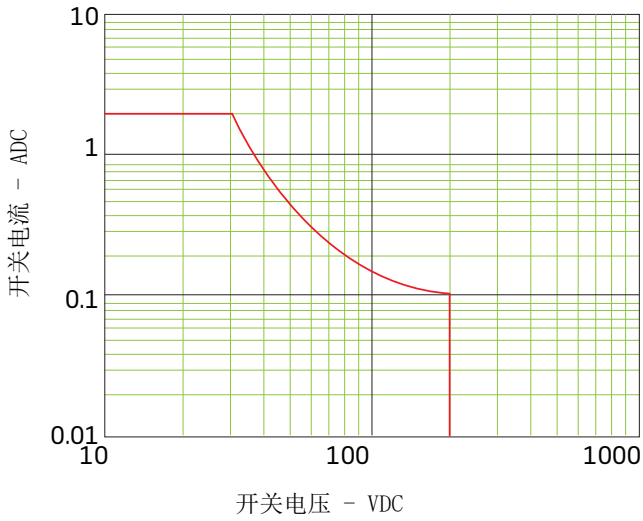

认证和证书

遵守主管机关要求

EMC	2014/30/EU & UK SI 2016/1091
LVD	2014/35/EU & UK SI 2016/1101
RoHS	2011/65/EU & UK SI 2012/3032
ATEX	2014/34/EU & UK SI 2016/1107

认证

c UL us, UL 61010-1	E314307
安全隔离	EN 61140

防爆认证

ATEX	KEMA 10ATEX0147 X
IECEX	KEM 10.0068X
UKEX	DEKRA 21UKEX0055X
c FM us	FM17US0004X / FM17CA0003X
CCC	2020322310003554

程序设计

DIP 拨码开关配置

适用设备可通过 DIP 拨码开关进行配置。DIP 拨码开关位于设备侧面，可通过小型螺丝刀或其他工具进行调节。

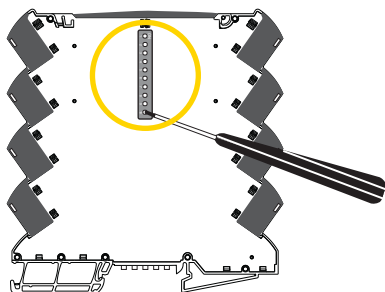

请务必重启电源导轨/端子电源，以便在开机后重新加载 DIP 拨码开关值。

为了便于进行 DIP 拨码开关程序设计，可在以下网址找到我们的 DIP 拨码开关配置程序：

www.prelectronics.com/dip-switch-configurator/

DIP 拨码开关设置

产品具有两个独立输出：输出 1 和输出 2。这两个输出为得电/失电状态。输出 2 可用作输入副本以形成分路器功能，或可被用于指示 LFD 警报器。每个输出均可单独反向。

DIP 拨码开关 1	启用 LFD 警报器（开启）
DIP 拨码开关 2	（开启）输出 2 = LFD 警报器（要求 DIP 拨码开关 1 开启），（关闭）输出 2 = 第二输出
DIP 拨码开关 3	输出 1 反向（开启）
DIP 拨码开关 4	输出 2 反向（开启）

DIP 拨码开关设置违规：DIP 1, 2 = 关闭，开启

在进行 LFD 检测、DIP 拨码开关 1 开启或设备故障时，将激活 DIN 导轨警报器。DIN 导轨警报器由 PR 9410 电源控制装置登记为集体警报器（可选）。

产品 DIP 拨码开关标志：

	S1	1	2	3	4
LFD enabled		●			
Out2 = Alarm indication			●		
Out1 inverted				●	
Out2 inverted					●

● = ON

操作和故障排除

3000 系列设备提供了便于用户操作的多种功能，并可执行有效的故障诊断。
通过前部的 LED 指示灯，用户可轻松监测运行状态。

前部 LED 状态指示灯



指示器	指示模式	状态
设备状态 - 绿色 LED	关闭	无电源模块或内部设备故障
	13 Hz, 15 ms	正常运行
	1 Hz, 500 ms	DIP 拨码开关设置违规或启动/重启
LFD 警报器/设备故障 - 红色 LED	关闭	正常运行
	开启	设备故障
	1 Hz, 15 ms	LFD 传感器/电缆故障
输出 1/输出 2 - 黄色 LED	开启/关闭 ($f_{out} < 13 \text{ Hz}$)	继电器得电/失电, 晶体管开启/关闭
	13 Hz, 15 ms, ($f_{out} > 13 \text{ Hz}$)	继电器得电/失电, 晶体管开启/关闭

安装说明

UL 安装

仅使用 60/75 °C 铜导线。

导线规格	AWG 26-12
UL 文件编号	E314307

本设备属开放式过程控制设备。为防止因接触带电部件而造成伤害，此设备必须安装在外壳中。如美国《国家电气规范》® (ANSI / NFPA 70) 所述，电源装置必须符合 NEC Class 2 规定。

Zone 2 中的 IECEX、ATEX 和 UKEX 安装

IECEX KEM 10.0068 X	Ex ec IIC T4 Gc
KEMA 10ATEX0147 X.	I 3 G Ex ec IIC T4 Gc
DEKRA 21UKEX0055X.	II 3 G Ex ec IIC T4 Gc

为了安全安装，必须遵守以下规定。设备仅由熟悉适用于该地区国家和国际法律、指令和标准且具备资质的专业人员安装。

设备应安装在与设备使用环境条件相适应的适当外壳中。同时，外壳需至少具备符合 EN IEC 60079-0 规定的 IP54 防护等级。

当额定条件下电缆或导线管入口点的温度超过 70 °C，或导体分支点温度超过 80 °C 时，所选电缆的温度规格应符合实际测量温度。

为了防止爆炸性气体被点燃，必须在维修前断开电源；在通电且存在爆炸性气体混合物时，切勿分离连接器。

Zone 2 电源导轨安装，只允许使用由 9410 型号电源控制装置供电的 9400 电源导轨。

当存在爆炸性气体混合物时，切勿从电源导轨处安装或拆除设备。

Division 2 或 Zone 2 中的 cFMus 安装

FM17CA0003X / FM17US0004X.	Class I, Div. 2, Group A, B, C, D T4 或 Class I, Zone 2, AEx nA IIC T4 或 Ex nA IIC T4
------------------------------------	---

在 Class I、Division 2 或 Zone 2 安装中，主体设备应安装在带锁外壳内，该外壳能够接受美国《国家电气规范》(ANSI/NFPA 70) 或《加拿大电气规范》(C22.1) 中规定的一种或多种接线方式。

如美国《国家电气规范》® (ANSI / NFPA 70) 中所述，3000 系列隔离器和变送器必须连接至 NEC Class 2 电路的限能输出端。如果设备连接至冗余电源（两个单独的电源），则两者都必须符合此要求。

如果安装在室外或具备形成潮湿环境潜在条件的位置，外壳防护等级应至少符合 IP54 要求。

警告：更换设备部件可能会损害 Zone 2 / Division 2 的适用性。

警告：为了防止爆炸性气体点燃，必须在维修前断开电源；在通电且存在爆炸性气体混合物时，切勿分离连接器。

警告：当存在爆炸性气体混合物时，切勿从电源导轨处安装或拆除设备。

文档更新记录

以下列表提供了有关本文档修订的说明。

版本号	日期	备注
100	2304	产品首发。

无论您身在何处， 我们始终在您身边

无论您身在何处，都将获得我们标志性红色模块的全力支持

我们所有的设备都提供权威的专家服务，且享受长达五年的质量保证。您购买的每款产品都将获得个性化的技术支持和指导，按时交货，保修期内免费维修，丰富的技术文档等服务。

我们的总部在丹麦，我们在世界各地设有办事处并在全球创建授权合作伙伴关系。我们能在全球范围内为您提供本地化

服务。这意味着我们总是伴随在您身边，并且非常了解当地市场。我们致力于打造高客户满意度产品，并将 PERFORMANCE MADE SMARTER 这一理念传向世界。

了解有关保修计划的更多信息，或想与您所在地区的销售代表会面，请访问 prelectronics.com。

即刻受益

PERFORMANCE MADE SMARTER

PR electronics 是一家行业领先的、专注于使过程控制更加安全、可靠和高效的技术型公司。自 1974 年以来，我们一直致力于高精度-低功耗的核心技术开发，不断创新发展，帮助客户提高监测现场过程参数的能力。

我们的创新专利技术来源于广泛的研发设施、强大的研发团队以及对客户需求和工艺过程的深刻理解。简约、专注、勇气、卓越是我们的座右铭。这指引着我们不断帮助一些世界上最大的公司实现更卓越的智能化 (PERFORMANCE MADE SMARTER)。